

OLYMPUS®

kullanım kılavuzları için tıklayınız.

DİJİTAL FOTOĞRAF
MAKİNESİ

E-P3

Tanıtım ve Kullanım Kılavuzu

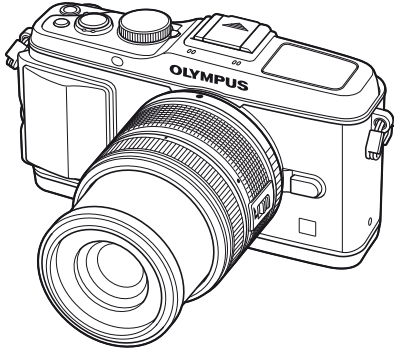

Temel kılavuz

Hızlı işlem dizini

İçindekiler

1. Temel fotoğrafçılık/sık kullanılan seçenekler
 2. Diğer çekim seçenekleri
 3. Flaşlı çekim
 4. Film çekme ve izleme
 5. Oynatma seçenekleri
 6. Fotoğrafları gönderme ve alma
 7. OLYMPUS Viewer 2/[ib] yazılımını kullanma
 8. Fotoğrafları bastırma
 9. Fotoğraf makinesini ayarlama
 10. Fotoğraf makinesinin ayarlarını kişiselleştirme
 11. Bilgi
 12. GÜVENLİK ÖNLEMLERİ
- Sistem tablosu
- Dizin

■ Olympus dijital fotoğraf makinesini aldığınız için teşekkür ederiz. Yeni fotoğraf makinenizi kullanmaya başlamadan önce en iyi performans elde etmek ve makinenizi uzun bir süre boyunca kullanmak için lütfen bu yönergeleri okuyun. Gelecekte başvurmak üzere bu kullanma kılavuzunu güvenli bir yerde saklayın.

■ Önemli fotoğraflar çekmeden önce, fotoğraf makinenize alışmak için test çekimleri yapmanızı tavsiye ederiz.

■ Bu el kitabında görüntülenen ekran ve fotoğraf makinesinin fotoğrafları Fotoğraf makinesinin geliştirme aşamalarında üretilmiş olup gerçek ürüne göre farklılık gösterebilir.

■ Bu kılavuzun içeriği fotoğraf makinesinin firmware sürümü 1.0 a göre hazırlanmıştır. Fotoğraf makinesinin firmware güncellemesinden kaynaklanan fonksiyon eklenmesi ve/veya değişiklikleri olduğu takdirde içerik farklılık gösterecektir. En güncel bilgi için lütfen Olympus web sitesini ziyaret edin.

Olympus'tan ek imkanlar için ürününüzü www.olympus-consumer.com/register adresine kayıt ettiriniz.

Kutu içeriğinin çıkarılması

Fotoğraf makinesi ile birlikte aşağıdakiler sağlanmıştır.

Eğer herhangi biri eksik veya hasarlıysa, fotoğraf makinenizi satın aldığınız yere başvurun.

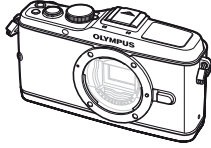

Fotoğraf makinesi



Gövde kapağı



Askı

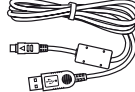

USB kablosu
CB-USB6

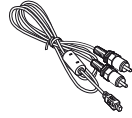

AV kablosu
(Mono)
CB-AVC3

- Bilgisayar yazılımı
CD-ROM
- Kullanma Kılavuzu
- Garanti Kartı



Fotoğraf
makinesi
sapı
MCG-1



Lityum iyon pil
PS-BLS1 (BLS-1)
veya BLS-5

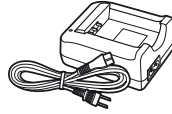

Lityum iyon şarj
cihazı
PS-BCS1 (BCS-1)
veya BCS-5

Askının takılması

1 Askıyı ok yönünde geçirin.

2 Son olarak, askının diğer ucunu sıkıca çekerek iyice sabitlendiğinden emin olun.

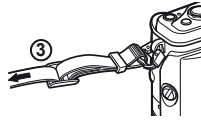
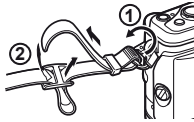

- Askının diğer ucunu aynı şekilde diğer halkaya takın.

Sapın takılması

Vidayı sıkılamak için bir madeni para vb. kullanın.

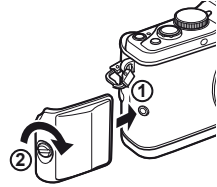

Bu kılavuzda kullanılan simgeler

Bu kılavuzda aşağıdaki semboller kullanılmıştır.

	Dikkat	Arızalara ya da kullanım sorunlarına yol açabilecek etmenlere ilişkin önemli bilgiler. Mutlaka kaçınılması gereken işlemleri de uyarır.
	Notlar	Fotoğraf makinesinin kullanımıyla ilgili notlar.
	İpuçları	Fotoğraf makinenizden en iyi şekilde yararlanmanızı sağlayacak yararlı bilgiler verir.
		Ayrıntıları ya da ilişkili bilgiler sağlayan başvuru sayfalarını belirtir.

Pili şarj etme ve yerleştirme

1 Pili şarj etme

Şarj göstergesi

	BCS-1	BCS-5
Şarj işlemi devam ediyor	Turuncu yanıyor	
Şarj işlemi tamamlandı	Mavi yanıyor	Off
Şarj olma hatası	Turuncu yanıp sönüyor	

(Şarj süresi: Yaklaşık 3 saat 30 dakikaya kadar)

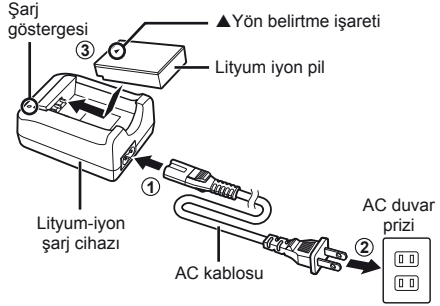

⚠ Dikkat

- Şarj etme işlemi tamamlandığında şarj cihazını prizden ayırın.
- Yeniden şarj edilebilir pilleri şarj etmek için sadece uygun pil şarj cihazları kullanın. BLS-1 piller BCS-1 ile ve BLS-5 piller BCS-5 ile şarj edilmelidir.

2 Pili takma

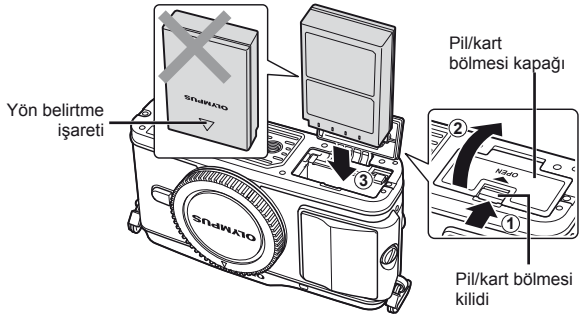

Pili çıkartma

Pil/kart bölmesi kapağını açarken/kapatırken fotoğraf makinesi kapatın.

Pili çıkartmak için, pil kilidi topuzunu önce ok yönünde itin ve ardından çıkartın.

⚠ Dikkat

- Pili sökemiyorsanız bir yetkili distribütör veya servis merkeziyle temasa geçin. Zorlamayın.

📌 Notlar

- Kullanılan pilin çekim sırasında boşalma ihtimaline karşı, yedek pil alınması tavsiye edilir.

Kartları takma ve çıkartma

1 Kartı takma

- SD/SDHC/SDXC/Eye-Fi kartını (bu yönergede «kart» olarak anılacaktır) yerine kenetleninceye kadar itin.
! «Kartla ilgili temel bilgiler» (S.99)

! Dikkat

- Kartı takmadan veya çıkartmadan önce fotoğraf makinesini kapatın.

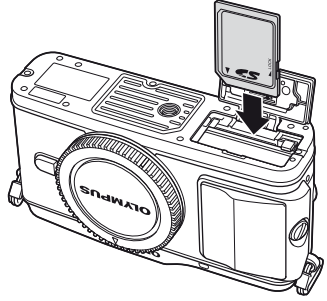

Kartın çıkartılması

Takılı olan karta hafif bir baskı uyguladığında dışarı çıkartılacaktır. Kartı dışarı çıkartın.

! Dikkat

- Karta erişim lambası (S.9) yanarken pili veya kartı çıkartmayın.

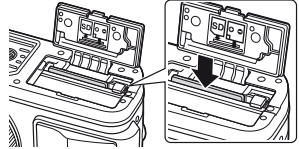

2 Pil/kart bölmesi kapağını kapatma

- Kapağı bir klik sesini duyana kadar kapatın.



! Dikkat

- Fotoğraf makinesini kullanırken pil/kart bölmesi kapağını kapatın.

Fotoğraf makinesine bir objektif takma

1 Fotoğraf makinesinin gövde kapağını ve objektifin arka kapağını çıkartın.

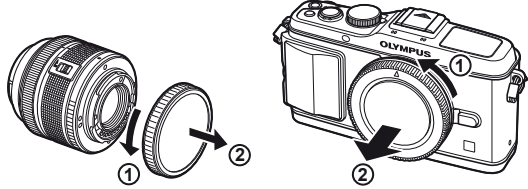

2 Fotoğraf makinesine bir objektif takın.

! Dikkat

- Fotoğraf makinesinin kapalı olduğundan emin olun.
- Objektif çıkartma düğmesini basmayın.
- Fotoğraf makinesinin iç kısımlarına dokunmayın.
- Fotoğraf makinesi üzerindeki objektif takma işaretini (kırmızı) objektifteki hizalama işaretleriyle (kırmızı) hizalayın ve objektifi fotoğraf makinesinin gövdesine yerleştirin.
- Objektifi, klik sesi duyana kadar okla belirtilen yönde çevirin.

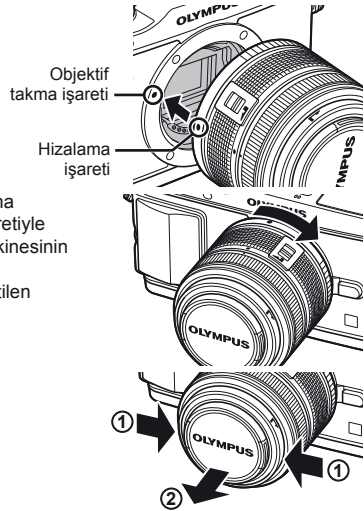

3 Objektif kapağını çıkartın.

Objektifin fotoğraf makinesinden çıkartılması

Objektif çıkartma düğmesini basılı tutarak objektifi ok yönünde çevirip fotoğraf makinesinden çıkartın.

👁️ «Değiştirilebilir objektifler» (S.100)

Objektif çıkartma düğmesi

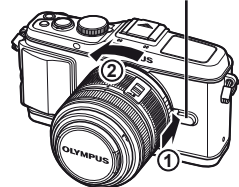

Güç açık

- 1 Fotoğraf makinesini açmak için **ON/OFF** düğmesine basın.
 - Fotoğraf makinesi açıldığında (mavi) güç lambası yanar ve monitör açılır.
 - Fotoğraf makinesi açıldığında, görüntü sensörü filtresinin yüzeyindeki tozları temizlemek için toz azaltma işlemi yürütülür.
 - Gücü kapatmak için, **ON/OFF** düğmesine tekrar basın.
- 2 Mod kadranını **FAUTO** konumuna getirin.

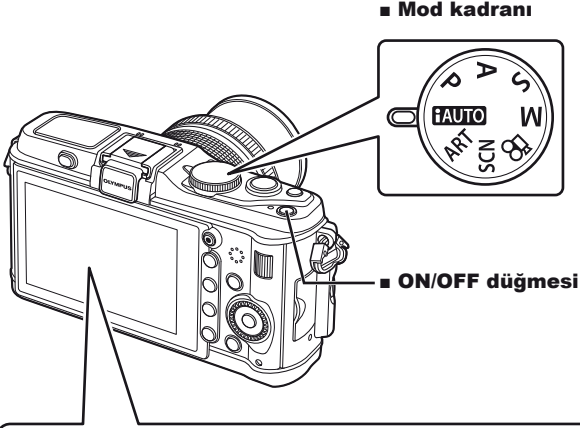

■ Monitör



■ Pili seviyesi

- (yeşil): Fotoğraf makinesi çekime hazırdır
Fotoğraf makinesi açıldığında yaklaşık 10 saniye görüntülenir.
- (yeşil): Düşük pil seviyesi
- (yeşil yanıp sönüyor): Pili şarj edin

■ Kaydedilebilir sabit resim sayısı

■ Kullanılabilir kayıt süresi

Tarih ve saat ayarını yapma

Tarih ve saat bilgileri, fotoğraflarla birlikte karta kaydedilir. Tarih ve saat bilgisi ile birlikte dosya adı dahil edilir. Fotoğraf makinesini kullanmadan önce, tarih ve saatin doğru ayarlandığından emin olun.

1 Menüleri görüntüleyin.

- Menüleri görüntülemek için **MENU** düğmesine basın.

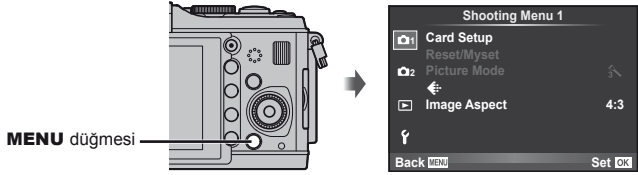

2 [f] (ayar) sekmesinde [⏻] ögesini seçin.

- [f] ögesini seçmek için Δ ∇ düğmelerini kullanın ve \triangleright düğmesine basın.
- [⏻] seçeneğini seçin ve \triangleright düğmesine basın.



3 Tarih ve saati ayarlayın.

- Ögeleri seçmek için, \triangleleft \triangleright düğmelerini kullanın.
- Seçilen ögeyi değiştirmek için Δ ∇ düğmelerini kullanın.
- Tarih formatını seçmek için Δ ∇ düğmelerini kullanın.

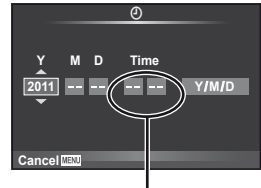

4 Ayarları kaydedin ve çıkın.

- Fotoğraf makinesinin saatini ayarlamak ve ana menüye dönmek için \odot düğmesine basın.
- Menülerden çıkmak için **MENU** düğmesine basın.

Parçaların adları

Fotoğraf makinesi

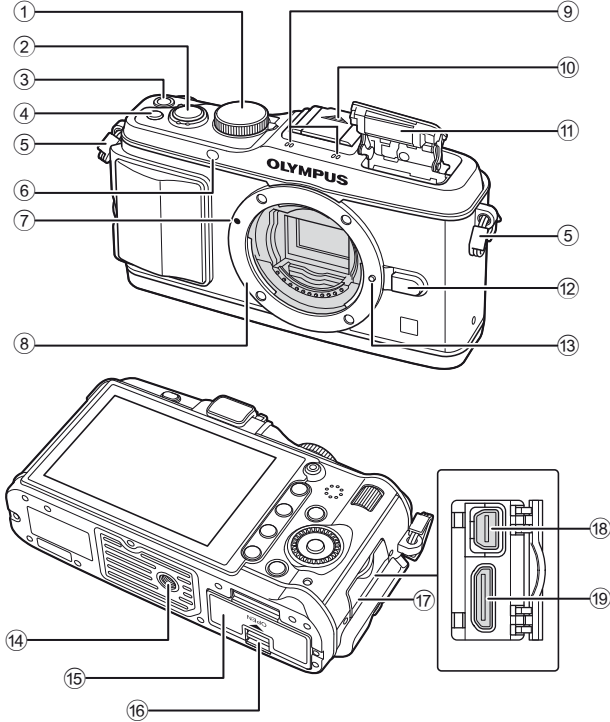

- | | |
|---|---|
| ① Mod kadranı..... S.6, 10 | ⑩ Flaş ayağı kapağı |
| ② Deklanşör..... S.11, 12, 36, 92 | ⑪ Dahili flaş S.59 |
| ③ ON/OFF düğmesi S.6 | ⑫ Objektif çıkartma düğmesi S.5 |
| ④ Fn2 düğmesi..... S.89 | ⑬ Objektif kilitleme pimi |
| ⑤ Askı halkası S.2 | ⑭ Tripod yuvası |
| ⑥ Zamanlayıcı lambası/
AF ışığıS.49/S.82 | ⑮ Pil/kart bölmesi kapağı..... S.3 |
| ⑦ Objektif takma işareti S.5 | ⑯ Pil/kart bölmesi kilidi S.3 |
| ⑧ Objektif yuvası (objektifi takmadan önce
gövde kapağını çıkartın.) | ⑰ Konektör kapağı |
| ⑨ Stereo mikrofon S.62, 68 | ⑱ Çoklu konektör..... S.69, 73, 77 |
| | ⑲ HDMI mini konektör (C tipi)..... S.69 |

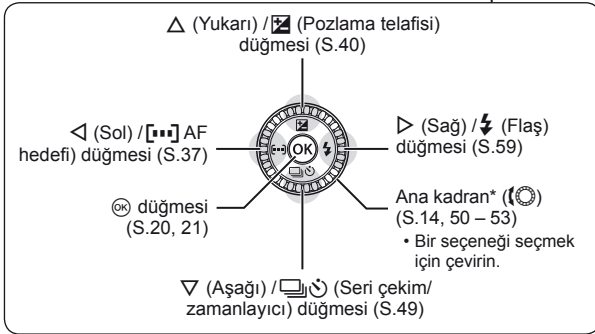
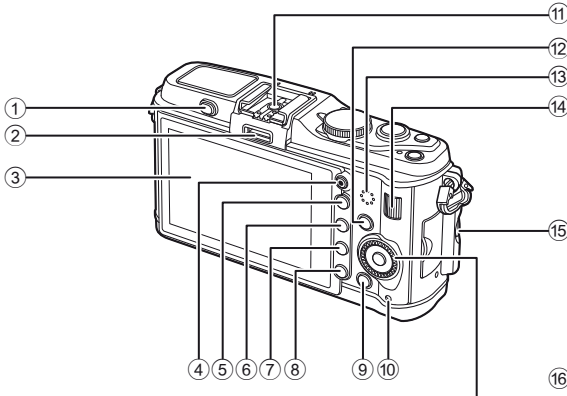

- | | |
|--|---|
| ① Flaş düğmesi S.59 | ⑩ Karta erişim lambası S.4 |
| ② Aksesuar bağlantı noktası S.71 | ⑪ Flaş ayağı S.60 |
| ③ Monitör
(Dokunmatik ekran) S.22, 24, 25 | ⑫ INFO (Bilgi ekranı)
düğmesi S.24, 25, 32 – 34 |
| ④ (Film) düğmesi... S.11, 13, 61, 65, 89 | ⑬ Hoparlör |
| ⑤ düğmesi S.33, 38, 63, 64 | ⑭ Yardımcı kadran* ()..... S.14, 50 – 53 |
| ⑥ Fn1 / düğmesi.....S.89/S.63, 64 | ⑮ Sap takma vidası S.2 |
| ⑦ (Oynatma) düğmesi S.14, 63 | ⑯ Ok tuşları takımı
Ana kadran* ()..... S.14, 50 – 53 |
| ⑧ (Sil) düğmesi S.15, 63 | |
| ⑨ MENU düğmesi S.21 | |

* Bu kılavuzda, ve simgeleri ana ve yardımcı kadran kullanılarak yürütülen işlemleri temsil etmektedir.

Fotoğraf makinesi kontrolleri

Mod kadranı

Çekim modunu seçmek için mod kadranını kullanın. Çekim modunu seçtikten sonra fotoğraf çekmek için deklanşöre ve de film çekmek için  düğmesine basın.

Gösterge Mod simgesi

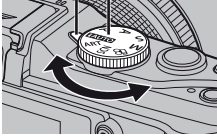

■ Gelişmiş fotoğraf çekme modları

P	Programlı çekim (S.50)
A	Apertür öncelikli çekim (S.51)
S	Enstantane öncelikli çekim (S.52)
M	Manüel çekim (S.53)

- Daha gelişmiş fotoğraflar çekmek ve ayarlar üzerinde daha büyük denetime sahip olmak için, apertür değerini ve deklanşör hızını ayarlayabilirsiniz.
- Gelişmiş çekim modlarında yapılan bu ayarlar fotoğraf makinesi kapalı olsa dahi korunur.

Fotoğraf bölgesi

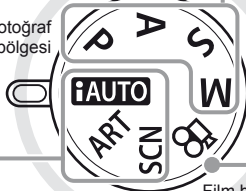

Film bölgesi

■ Film modu

	Film (S.61)
---	-------------

■ Kolay çekim modları

iAUTO	iAUTO (S.18)
ART	Görsel filtre (S.16)
SCN	Sahne (S.17)

- **iAUTO** seçilmişse, fotoğraf makinesi konuya uyarlamak üzere ayarları otomatik olarak optimize eder.
- **ART** veya **SCN** seçeneklerini konunuza veya yaratıcı içeriğinize göre seçin. Kamera ayarları otomatik olarak optimize eder.
- Kolay çekim modlarındayken mod kadranını döndürür veya gücü kapatırsanız, ayarlarında değişiklikler yapılan fonksiyonlar fabrika ayarlarına döndürülür.



İpuçları

- Fotoğraf makinesi ayarlarını sıfırlama:  «Varsayılan veya özel ayarları geri yükleme» (S.35)

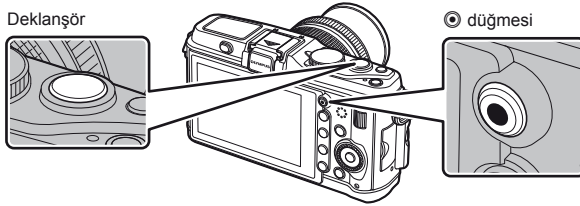

Mod	Fotoğraflar: deklanşör	Filmler: düğmesi
P	Optimum sonuçlar için apertür ve enstantane hızı otomatik olarak ayarlanır.	Fotoğraf makinesi ayarları otomatik olarak ayarlar ve bir film kaydeder.
A	Siz apertürü ayarlarsınız.	
S	Siz enstantaneyi ayarlarsınız.	
M	Siz apertürü ve enstantaneyi ayarlarsınız.	
 AUTO	O anki sahne için fotoğraf makinesinin otomatik olarak ayarları optimize ettiği tam otomatik modu.	
ART	Bir görsel filtre seçin.	
SCN	Bir sahne seçin.	Film çekerken farklı efektler elde etmek için enstantane ve apertürü değiştirin.
	Fotoğraflar, [Mode] ögesinde seçilen ayarlarda kaydedilir.	

■ Film kaydederken fotoğraf çekilmesi

- Film çekme modunda bir fotoğraf çekmek için deklanşöre basın. Kaydı sonlandırmak için düğmesine basın. Bellek kartın üç dosya kaydedilir: fotoğraftan önceki film, fotoğrafın kendisi ve fotoğrafı takip eden film.
- Film çekimi sırasında tek bir fotoğraf çekilebilir; zamanlayıcı veya flaş kullanılmaz.

! Dikkat

- Fotoğraflar için görüntü boyutu ve kalitesi film karesi boyutuna bağlıdır.
- Film modunda kullanılan otomatik odaklama ve ölçüm, fotoğraf çekerken kullanılanlardan farklı olabilir.
- düğmesi aşağıdaki durumlarda film kaydetmek için kullanılmaz:
Deklanşöre yarım basıldığında/BULB/Seri çekim/PANORAMA/3D/çoklu pozlama vb. (fotoğraf çekimi de sonlandırılır)

Fotoğraf çekme/film çekme

1 Kompozisyonu oluşturun.

- Parmaklarınızı ve ayağınızı objektiften veya flaştan uzak tutun.

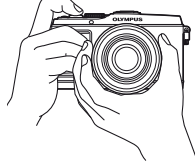

Yatay tutuş

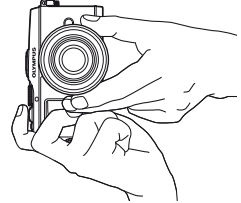

Dikey tutuş

Bir UNLOCK düğmeli objektifleri kullanma

Bir UNLOCK düğmeli içeri sokulabilir objektifler içeri sokulmuşken kullanılamaz.

Objektifi (2) uzatmak için zoom halkasını ok yönünde (1) çevirir.

Saklamak için, UNLOCK düğmesini (3) kaydırırken zoom halkasını ok yönünde (4) çevirir.

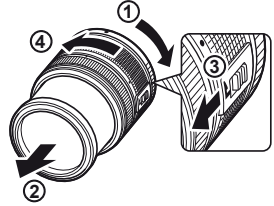

2 Odağı ayarlayın.

- Deklanşöre ilk konuma kadar hafifçe basın (deklanşöre yarım basın).

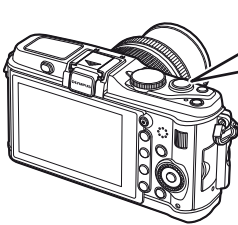

Deklanşöre yarım basın.

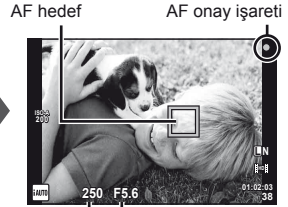

Enstantane hızı Apertür değeri

- AF onay işareti (● veya ○) görüntülenir ve odak kilitlenir.

●	Hi-Speed Imager AF özelliğini destekleyen objektifler*
○	Başka Four Thirds yuvalı objektifler

* Daha fazla bilgi için web sitemizi ziyaret edin.

- Fotoğraf makinesi tarafından otomatik olarak ayarlanan deklanşör hızı ve Apertür değeri görüntülenir.

Deklanşöre yarım basma ve sonuna kadar basma

Deklanşörün iki konumu bulunur. Deklanşöre ilk konuma kadar basıp bu konumda tutma işlemine «deklanşöre yarım basma»; deklanşöre ikinci konuma kadar basma işlemine «deklanşöre tam basma (veya sonuna kadar basma)» olarak adlandırılır.



3 Çekim düğmesini bırakın.

Fotoğraf çekme

Deklanşöre sonuna kadar (tam) basın.

- Deklanşör sesi gelir ve fotoğraf çekilir.



Film kaydetme

Deklanşörü bırakın ve kayda başlamak için **REC** düğmesine basın.

Kayıd sonlandırmak için **REC** düğmesine tekrar basın.

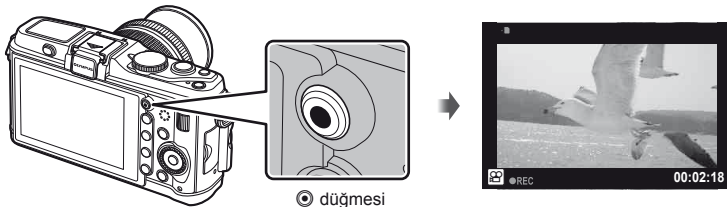

İpuçları

- Bir dakika boyunca herhangi bir işlem yapılmazsa, fotoğraf makinesi monitörü kapatmak ve tüm işlemler durmak üzere «uyku» (bekleme) moduna geçer. Herhangi bir düğmeye (deklanşöre, **PLAY** düğmesine v.b.) bastığımızda fotoğraf makinesi tekrar açılır. [Sleep]: **REC** «Fotoğraf makinesinin ayarlarını kişiselleştirme» (S.81)

! Dikkat

- Fotoğraf makinesi uzun bir süre kullanıldığında, görüntü yakalama cihazının sıcaklığı artar ve yüksek ISO duyarlılıklarında çekilen fotoğraflarda parazit veya renkli sis görülebilir. Daha düşük bir ISO duyarlılığı seçin veya fotoğraf makinesini kısa bir süre kapalı tutun.

Görüntüleri görüntüleme

■ Tek kare oynatma

- En son çektiğiniz fotoğrafı veya filmi görüntülemek için  düğmesine basın.

 düğmesi

Ok tuşları takımı/Ana kadran

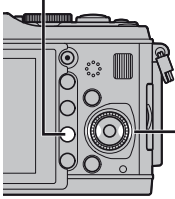



Sabit fotoğraf





Film

■ Yakın plan oynatma

- O anki fotoğrafa 14 kata kadar zoom yapmak için yardımcı kadranı  çevirin. Tek kare oynatmaya geri dönmek için  düğmesini çevirin.



■ İndeks görünümü/Takvim görünümü

- Birden fazla görüntüyü izlemek için (İndeks oynatma) yardımcı kadranı  çevirin. Kadran birkaç kez çevirdikten sonra görüntüler Takvim oynatmada görüntülenir.
- O an seçilmiş olan fotoğrafı tam kare görmek için  düğmesine basın.





İndeks görünümü



Takvim görünümü

■ Film oynatma

Bir film seçin ve oynatma menüsünü görüntülemek için  düğmesine basın. [Movie Play] ögesini seçin ve oynatmayı başlatmak için  düğmesine basın.

- Film oynatmayı iptal etmek için **MENU** düğmesine basın.



Ses düzeyi

Ses düzeyi, tek kare ve film oynatmada Δ veya ∇ düğmesine basarak ayarlanabilir.



Fotoğraf silinmesi

Silmek istediğiniz fotoğrafı görüntüleyin ve 🗑️ düğmesine basın. [Yes] seçeneğini seçin ve OK düğmesine basın.

Silmek için birden fazla görüntü de seçebilirsiniz. 👉 «Görüntüleri seçme» (S.65)

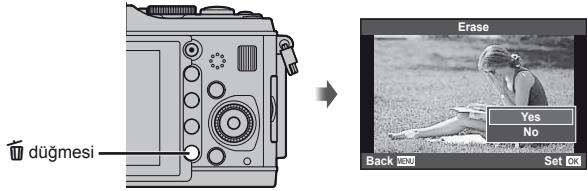

Fotoğrafları koruma

Fotoğrafları yanlışlıkla silinmeye karşı korumaya alın. Korumaya almak istediğiniz bir fotoğrafı görüntüleyin ve **Fn2** düğmesine basın; görüntünün üzerinde bir 🔒 (koruma) simgesi görüntülenir. Korumayı kaldırmak için **Fn2** düğmesine tekrar basın.

Korumak için birden fazla görüntü de seçebilirsiniz.

👉 «Görüntüleri seçme» (S.65)



! Dikkat

- Kartın formatlanması, korunmuş fotoğraflar dahil tüm fotoğrafların silinmesine yol açar.

Görsel filtreleri kullanma

1 Mod kadranını **ART** konumuna çevirin.

- Bir görsel filtreler menüsü görüntülenir. Δ ∇ düğmelerini kullanarak bir filtre seçin.



- Objektifin içinden gelen görünümü monitörde görüntülemek için \odot düğmesine veya deklanşöre basın. Görsel filtre menüsüne geri dönmek için \odot düğmesine basın.

■ Görsel filtre türleri

Pop Art	Pin Hole
Soft Focus	Diorama
Pale&Light Color	Cross Process
Light Tone	Gentle Sepia
Grainy Film	Dramatic Tone

2 Fotoğrafi çekin.

- Farklı bir ayar seçmek üzere, görsel filtre menüsünü görüntülemek için \odot düğmesine basın.

Görsel efektler

Görsel filtreler değiştirilebilir ve efektler eklenebilir. Görsel filtre menüsünde \triangleright düğmesine basıldığında ilave seçenekler görüntülenir.

Filtreleri değiştirme

I seçeneği orijinal filtredir, II ve sonraki seçenekler orijinal filtreyi değiştirmek üzere efektler ekler.

Efektler ekleme*

Yumuşak odaklama, iğne deliği, çerçeveler, beyaz kenarlar, yıldız ışığı

* Kullanılabilir efektler seçilen filtreye bağlı olarak değişir.

! Dikkat

- Görüntü kalitesi için o an [RAW] seçilmişse, görüntü kalitesi otomatik olarak [L+N+RAW] ayarına getirilir. Görsel filtre sadece JPEG kopyaya uygulanır.
- Konuya bağlı olarak, ton geçişleri pürüzlü, efekt daha az fark edilir ve fotoğraf daha «grenli» olabilir.
- Bazı efektler canlı görüntü modunda veya film kaydı sırasında görülebilir.
- Oynatma, uygulanan filtrelere, efektlere veya film kalitesi ayarlarına bağlı olarak farklılık gösterebilir.

Sahne modunda çekme

1 Mod kadranını **SCN** konumuna çevirin.

- Sahne menüsü görüntülenir. Δ ∇ düğmelerini kullanarak bir sahne seçin.

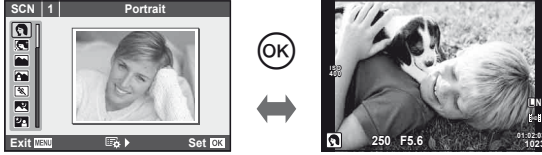

- Objektifin içinden gelen görünümü monitörde görüntülemek için \odot düğmesine veya deklanşöre basın. Sahne menüsüne geri dönmek için \odot düğmesine basın.

■ Sahne modlarının türleri

- | | |
|--------------------|-----------------|
| Portrait | Nature Macro |
| e-Portrait | Candle |
| Landscape | Sunset |
| Landscape+Portrait | Documents |
| Sport | Panorama (S.54) |
| Night Scene | Fireworks |
| Night+Portrait | Beach & Snow |
| Children | Fisheye Effect |
| High Key | Wide-angle |
| Low Key | Macro |
| DIS Mode | 3D Photo |
| Makro | |

2 Fotoğrafi çekin.

- Farklı bir ayar seçmek üzere, sahne menüsünü görüntülemek için \odot düğmesine basın.

! Dikkat

- [e-Portrait] modunda iki fotoğraf kaydedilir: bir adet değiştirilmemiş fotoğraf ve de [e-Portrait] efektlerinin uygulandığı ikinci bir fotoğraf. Değiştirilmemiş fotoğraf, görüntü kalitesi için o an seçilmiş olan seçenek kullanılarak kaydedilir; değiştirilmiş kopya ise JPEG görüntü kalitesiyle (M kalitesi (2560 x 1920)) kaydedilir.
- [Fisheye Effect], [Wide-angle] ve [Macro] opsiyonel dönüştürücü objektiflerle kullanım içindir.
- Filmler [e-Portrait], [Panorama] veya [3D Photo] modunda kaydedilebilir.

Canlı kılavuzları kullanma

Canlı kılavuzlar iAUTO (fAUTO) modunda kullanılabilir. iAUTO bir tam otomatik moddur; canlı kılavuzlar ise çeşitli gelişmiş fotografik tekniklere kolay erişim sağlar.

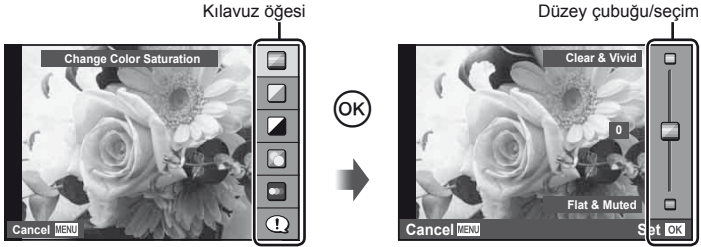

Kılavuz öğesi	Düzye çubuğu/seçim	Etkisi
Change Color Saturation	Clear & Vivid ↔ Flat & Muted	Doygunluk, kontrast, tonlama vb.
Change Color Image	Warm ↔ Cool	Renk sıcaklığı, tonlama vb.
Change Brightness	Bright ↔ Dark	Pozlama tafafisi, tonlama vb.
Blur Background	Blur ↔ Sharp	Apertür, canlı önizleme vb.
Express Motions	Blurred Motion* ↔ Stop Motion	Enstantane hızı (1/2 san. – en yüksek hız), kare hızı vb.
Shooting Tips	<ul style="list-style-type: none">• Tips For Child Photo• Tips For Pet Photo• Tips For Flower Photo• Tips For Cuisine Photo• Tips For Framing• Tips With Accessory	—

* Monitör kare hızı düşer.

- 1 Mod kadranını **FAUTO** konumuna getirin.
- 2 Canlı kılavuzu görüntülemek için **OK** düğmesine basıldıktan sonra bir öğeyi seçmek için ok tuşları takımındaki Δ ∇ düğmelerini kullanın ve seçmek için **OK** düğmesine basın.

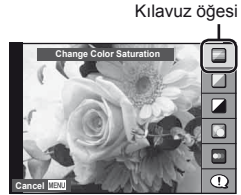

- 3 Düzeyi seçmek için ok tuşları takımındaki Δ ∇ düğmeleri kullanın.
 - [Shooting Tips] seçilmişse, bir öğeyi vurgulayın ve açıklamasını görmek için **OK** düğmesine basın.
 - Seçmek için deklanşöre yarım basın.
 - Seçilen düzeyin efekti ekranda görülebilir. [Blur Background] veya [Express Motions] seçilmişse, ekran normale döner, ancak seçilmiş olan etkiler nihai fotoğrafta görülebilir olur.

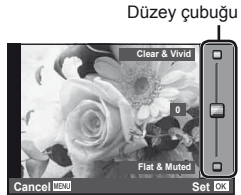

- 4 Fotoğrafi çekin.
 - Çekmek için deklanşöre basın.
 - Canlı kılavuzu ekrandan silmek için **MENU** düğmesine basın.

! Dikkat

- Görüntü kalitesi için o an [RAW] seçilmişse, görüntü kalitesi otomatik olarak [L+N+RAW] ayarına getirilir.
- Canlı kılavuz ayarları RAW kopyasına uygulanır.
- Bazı canlı kılavuz ayar düzeylerinde fotoğraflar grenli gözükebilir.
- Canlı kılavuz ayar düzeyleri monitörde görülmeyebilir.
- Canlı kılavuzla flaş kullanılamaz.
- Canlı kılavuz seçeneklerinde yapılan değişiklikler bir önceki değişiklikleri iptal eder.
- Canlı kılavuz ayarlarında fotoğraf makinesinin pozlama sınırlarını dışında değerler seçilmesi fazla veya az pozlanmış resimlere yol açabilir.
- **P**, **A**, **S** ve **M** modlarında, canlı kılavuzlar **Fn1** düğmesine basarak görüntülenebilir. Resimler canlı kılavuz ayarları kullanılarak çekilir. [Button Function]: «Fotoğraf makinesinin ayarlarını kişiselleştirme» (S.81)

Canlı kontrolü kullanma

Canlı kontrol, **P**, **S**, **A**, **M** ve  modlarındaki ayarları değiştirmek için kullanılabilir. Canlı kontrolü kullanarak farklı ayarların etkilerini önceden monitörde izleyebilirsiniz. Canlı kontrolün diğer modlarda da kullanılmasına izin veren bir özel ayar bulunur (S.81).



■ Kullanılabilir ayarlar

Görüntü sabitleyici	S.42	Kayıt modu	S.47
Fotoğraf modu*1	S.45	Flaş modu*1*2	S.59
Sahne modu*2	S.17	Flaş yoğunluk kontrolü*1*2	S.60
Görsel filtre modu*2	S.16	Ölçüm modu*1*2	S.41
 modu*3	S.61	AF modu	S.36
Beyaz dengesi	S.43	ISO duyarlılığı	S.48
Seri çekim/zamanlayıcı	S.49	Yüz önceliği*1*2	S.39
En-boy oranı*1*2	S.48	Film sesini kaydetme	S.62

*1 Sadece **P**, **A**, **S** ve **M** modları.

*2 Sadece **ART** ve **SCN**.

*3 Sadece  modu.

1 Canlı kontrolü görüntülemek için düğmesine basın.

- Canlı kontrolü gizlemek için,  düğmesine yeniden basın.

2 Ayarları seçmek için ok tuşları takımında düğmelerini kullanın, seçilen ayarı değiştirmek için düğmelerini kullanın ve düğmesine basın.

- Yaklaşık 8 saniye boyunca herhangi bir işlem yapılmadığında seçilen ayarlar otomatik olarak etkinleştirilir.

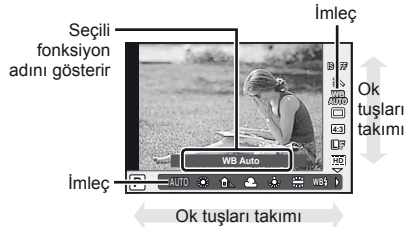

! Dikkat

- Bazı çekim modlarında bazı öğeler bulunmaz.

💡 İpuçları

- Canlı kontrolü görüntüleme veya gizleme hakkında bilgi almak için [Control Settings]:  «Fotoğraf makinesinin ayarlarını kişiselleştirme» (S.81)

Menüleri kullanma

- 1 Menüleri görüntülemek için **MENU** düğmesine basın.

Menüler

- 📷 Birincil ve temel çekim seçenekleri
- 📷 Gelişmiş çekim seçenekleri
- ▶ Oynatma ve rötuş seçenekleri
- 🔧 Özel menü*
- 📡 Aksesuar bağlantı noktası*
- 📅 Fotoğraf makinesini ayarlama (örn. tarih ve dil)
- * Varsayılan ayarlarda görüntülenmez.

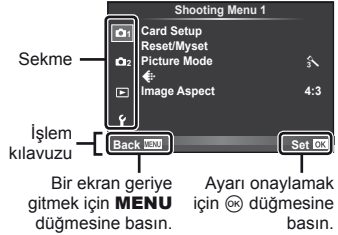

- 2 Bir sekme seçmek için Δ ∇ düğmelerini kullanın ve **OK** düğmesine basın.
- 3 Δ ∇ düğmelerini kullanarak bir öge seçin ve seçilen öğenin seçeneklerini görüntülemek için **OK** düğmesine basın.



- 4 Bir seçeneği vurgulamak için Δ ∇ düğmelerini kullanın ve seçmek için **OK** düğmesine basın.
- Menüden çıkmak için, **MENU** düğmesine arka arkaya basın.

Notlar

- Menü ile ayarlanabilecek fonksiyonlar için bkz. «Menü dizini» (S.107)
- Bir seçenek seçtiğinizde yaklaşık 2 saniye süreyle bir kılavuz görüntülenir. Kılavuzları görüntülemek veya gizlemek için **INFO** düğmesine basın.

İpuçları

- Fotoğraf makinesinin ayarları çekim tarzınıza göre kişiselleştirilebilir: Kendi hedeflerinize veya beğeninize göre fotoğraf makinesi ayarlarını özelleştirmek için özel menüleri kullanın. Özel menüler varsayılan olarak görüntülenmez ve işleme devam etmeden önce menüleri görüntülenmez gerekir. 📷 «Fotoğraf makinesinin ayarlarını kişiselleştirme» (S.81)
- Aksesuar bağlantı noktası cihazları kullanma: Elektronik vizör ve OLYMPUS PENPAL aksesuarlarına, aksesuar bağlantı noktası menüsünden erişilir. Özel menüler varsayılan olarak görüntülenmez ve işleme devam etmeden önce menüleri görüntülenmez gerekir. 📷 «Fotoğraf makinesinin ayarlarını kişiselleştirme» (S.81)

Dokunmatik ekranı kullanma

Monitör, fotoğraf makinesini kumanda etmek için bir dokunmatik ekran görevi görür.

Canlı Kılavuzlar

Dokunmatik ekran canlı kılavuzlarla kullanılmaz.

- 1 Canlı kılavuzları görüntülemek için sekme dokun ve parmağınızı sola doğru sürün.
 - Öğeleri seçmek için dokun.
- 2 Kayar düğmeleri konumlandırmak için parmağınızı kullanın.
 - Canlı kılavuz görünümünden çıkmak için **MENU** düğmesine basın.



Çekim Modu

Monitöre dokunarak odağı ayarlayabilir ve çekebilirsiniz.

Dokunmatik ekran ayarları arasında gezinmek için  simgesine dokun.



Dokunmatik ekran işlemleri devre dışı.



Odak ayarını yapmak ve deklanşörü otomatik olarak bırakmak için bir konuya dokun.



Bir odak çerçevesini görüntülemek için dokun. Odak çerçevesinin konumunu ve boyutunu seçmek için dokunmatik ekranı kullanabilirsiniz. Fotoğraflar, deklanşör düğmesine basarak çekilebilir.

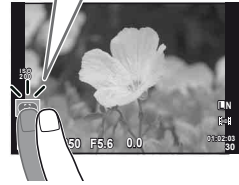

■ Konunuza Göz Atma ()

- 1 Ekrandaki konuya dokun.
 - Bir AF çerçevesi görüntülenir.
 - Çerçevenin boyutunu seçmek için kayar düğmeyi kullanın.
- 2 Ardından, odak çerçevesindeki konuya zoom yapmak için  düğmesine dokun.
 - Ekranı kaydırmak için parmağınızı kullanın.

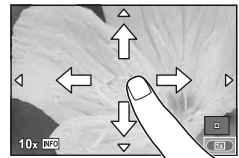

Oynatma Modu

Görüntüler arasında gezinmek ve görüntüleri yakınlaştırmak veya uzaklaştırmak için dokunmatik ekranı kullanın.



■ Tam Kare Oynatma

İlave Görüntüleri Görüntüleme

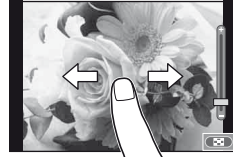
- Sonraki kareleri görmek için parmağınızı sola; önceki kareleri görmek için sağa kaydırın.





Oynatma Zoom'u

- Yakınlaştırmak veya uzaklaştırmak için çubuğu yukarı veya aşağı kaydırın.
- Fotoğraf yaklaştırıldığında ekranı kaydırmak için parmağınızı kullanın.
- İndeks oynatmayı görüntülemek için  düğmesine dokununuz. Takvim oynatma için, takvim görünümünü görüntüleninceye kadar  düğmesine basın.



■ İndeks/Takvim Oynatma

Sonraki Sayfa/Önceki Sayfa

- Bir sonraki sayfayı izlemek için parmağınızı yukarı; bir önceki sayfayı görüntülemek için aşağı kaydırın.
- Görüntülenecek görüntü sayısını seçmek için  veya  düğmesini kullanın.
- Tek kare oynatma için, o anki görüntü tam kare görüntüleninceye kadar  simgesine dokununuz.



Görüntüleri görüntüleme

- Bir görüntüyü tam kare görüntülemek için görüntüye dokununuz.

! Dikkat

- Dokunmatik ekran işlemlerinin kullanılamayacağı durumlara aşağıdakiler dahildir.
Film kaydetme/panorama/3D/e-portre/çoklu pozlama/bulb ile çekim/çoklu görünüm/tek donuşlu beyaz dengesi iletişim penceresi/düğmeler ve kadranslar kullanımdayken
- Zamanlayıcı modunda, zamanlayıcı ekrana dokunarak başlatılır. Zamanlayıcıyı durdurmak için tekrar dokununuz.
- Ekran tırnaklarınızla veya sivri nesnelere dokunmayın.
- Eldivenler veya monitör kapakları dokunmatik ekran işlemlerini olumsuz etkileyebilir.

💡 İpuçları

- Dokunmatik ekranı devre dışı bırakma. [Touch Screen Settings]:  «Fotoğraf makinesinin ayarlarını kişiselleştirme» (S.81)

Monitörde görüntülenen bilgiler

Fotoğraf Çekme

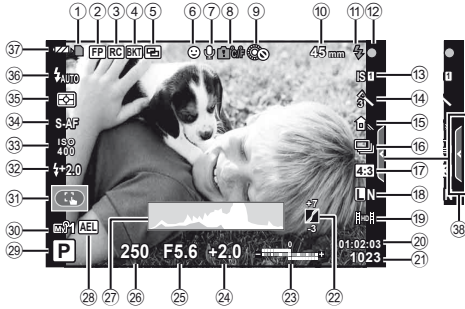

- | | | | | | |
|----|---|----------|----|---|---------------|
| 1 | Karta yazma göstergesi..... | S.8 | 21 | Kaydedilebilir sabit resim sayısı..... | S.106 |
| 2 | Süper FP flaş [FP]..... | S.105 | 22 | Ton kontrolü..... | S.34 |
| 2 | RC modu..... | S.93 | 23 | Üst: Flaş yoğunluk kontrolü..... | S.60 |
| 4 | Otomatik basamaklama [BKT]..... | S.57 | | Alt: Pozlama tafafisi göstergesi..... | S.40 |
| 5 | Çoklu pozlama []..... | S.56 | 24 | Pozlama tafafisi değeri..... | S.40 |
| 6 | Yüz önceliği []..... | S.39, 82 | 25 | Apertür değeri..... | S.50 – 53 |
| 7 | Film sesi..... | S.62 | 26 | Enstantane hızı..... | S.50 – 53 |
| 8 | Dahili sıcaklık uyarısı | | 27 | Histogram..... | S.32, 33 |
| 1 | °C/°F..... | S.97 | 28 | AE Kilidi [AEL]..... | S.41 |
| 9 | Kilitleme..... | S.82 | 29 | Çekim modu..... | S.10, 50 – 55 |
| 10 | Odak uzunluğu..... | S.100 | 30 | Myset..... | S.35 |
| 11 | Flaş..... | S.59 | 31 | Dokunmatik ekran modu..... | S.22 |
| | (yanıp sönyör: şarj işlemi devam ediyor, sürekli yanıyor: şarj işlemi tamamlanmıştır) | | 32 | Flaş yoğunluk kontrolü..... | S.60 |
| 12 | AF onay işareti..... | S.12 | 33 | ISO duyarlılığı..... | S.48 |
| 13 | Görüntü sabitleyici..... | S.42 | 34 | AF modu..... | S.36 |
| 14 | Görsel filtre..... | S.16 | 35 | Ölçüm modu..... | S.41 |
| | Sahne modu..... | S.17 | 36 | Flaş modu..... | S.59 |
| | Fotoğraf modu..... | S.45 | 37 | Pil kontrolü | |
| 15 | Beyaz dengesi..... | S.43 | | <input checked="" type="checkbox"/> Yanıyor (yeşil): Kullanıma hazır (fotoğraf makinesi açıldığında yaklaşık 10 saniye görüntülenir.) | |
| 16 | Seri çekim/zamanlayıcı..... | S.49 | | <input checked="" type="checkbox"/> Yanıyor (yeşil): Pil gücü zayıf | |
| 17 | En-boy oranı..... | S.48 | | <input type="checkbox"/> Yanıp sönyör (kırmızı): Şarj etmek gerekiyor | |
| 18 | Kayıt modu (fotoğraflar)..... | S.47 | 38 | Canlı kılavuzu çağırma..... | S.18, 22 |
| 19 | Kayıt modu..... | S.48 | | | |
| 20 | Kullanılabilir kayıt süresi | | | | |

Monitördeki görüntüyü, **INFO** düğmesini kullanarak değiştirebilirsiniz.

«Bilgi ekranını değiştirme» (S.32)

Oynatma

Basitleştirilmiş gösterim

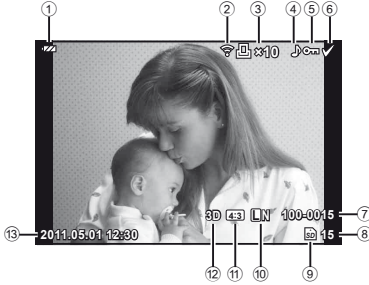

Genel gösterim

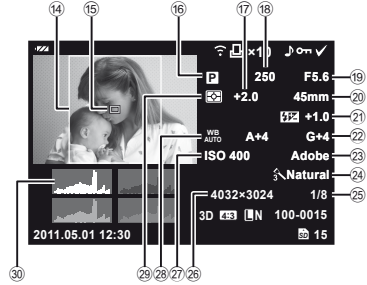

1	Pil kontrolü	S.6
2	Eye-Fi gönderme tamamlandı	S.88
3	Baskı rezervasyonu	S.76
4	Ses kaydı	S.68
5	Koruma	S.15
6	Seçilen görüntü	S.65
7	Dosya numarası	S.76, 86
8	Kare numarası	S.76
9	Saklama cihazı	S.99
10	Kayıt modu	S.47
11	En-boy oranı	S.48, 67
12	3D görüntü	S.55
13	Tarih ve saat	S.7
14	En-boy kenarı	S.48
15	AF hedefi	S.37

16	Çekim modu	S.10, 50 – 53
17	Pozlama telafisi	S.40
18	Enstantane hızı	S.50 – 53
19	Apertür değeri	S.50 – 53
20	Odak uzunluğu	S.100
21	Flaş yoğunluk kontrolü	S.60
22	Beyaz dengesi telafisi	S.44
23	Renk uzayı	S.85
24	Fotoğraf modu	S.45
25	Sıkıştırma oranı	S.47
26	Piksel sayısı	S.47
27	ISO duyarlılığı	S.48
28	Beyaz dengesi	S.43
29	Ölçüm modu	S.41
30	Histogram	S.32, 33

Monitördeki görüntüyü, **INFO** düğmesini kullanarak değiştirebilirsiniz.





«Oynatma sırasında bilgi ekranını görüntüleme» (S.33)

Hızlı İşlem Dizini

Fotoğraf Çekme



Otomatik ayarlarla fotoğraf çekme	▶ iAUTO (IAUTO)	10
Özel efektlerle kolay fotoğrafçılık	▶ Görsel filtre (ART)	16
Bir en-boy oranı seçme	▶ En-boy oranı	48
Ayarları hızlı bir şekilde sahneye uyarlama	▶ Sahne (SCN)	17
Basitleştirilmiş profesyonel düzeyde fotoğrafçılık	▶ Canlı kılavuz	18
Beyazların beyaz, siyahların siyah olarak görüldüğü fotoğraflar çekme	▶ Pozlama telafisi	40
Bulanık arka planla fotoğraf çekme	▶ Canlı kılavuz	18
Konunun hareketini durduran ya da hareket ediyor izlenimi veren fotoğraflar çekme	▶ Apertür önceliği çekimi	51
Fotoğrafları doğru renklerle çekme	▶ Canlı kılavuz	18
Konuya uyarlamak için fotoğrafları işleme/Siyah-beyaz fotoğraflar çekme	▶ Enstantane öncelikli çekim	52
Odaklama/Bir alana odaklanma	▶ Beyaz dengesi	43
Fotoğraf makinesi konunuza odaklama yapmadığında	▶ Tek dokunuşla beyaz dengesi	44
Karedeki küçük bir noktaya odaklama/çekimden önce odaklamayı kontrol etme	▶ Picture Mode	45
Odaklamadan sonra fotoğrafın kadrajını değiştirme	▶ Görsel filtre (ART)	16
Bip sesini kapatma	▶ Dokunmatik ekran	22
Flaş devre dışı bırakma/fotoğrafları flaşsız çekme	▶ AF hedef	37
Fotoğraf makinesi titreşimini azaltma	▶ Zoom çerçevesi AF/zoom AF	38
Bir nesneyi arkasından gelen ışıkla çekmek	▶ Odak kilidi	37
Havai fişek gösterisi fotoğrafı çekme	▶ Zoom çerçevesi AF/zoom AF	38
Görüntünün parazitini (karlanmayı) azaltma	▶ Odak kilidi	37
	▶ C-AF+TR (AF Takibi)	36
	▶ ■) (Bip sesi)	84
	▶ Flaş	59
	▶ ISO/DIS Modu	48/17
	▶ Image Stabilizer	42
	▶ Anti-Shock	84
	▶ Zamanlayıcı	49
	▶ Uzaktan kumanda kablosu	102
	▶ Flaşlı çekim	59
	▶ Gradation (Picture Mode)	45
	▶ Bulb çekim	53
	▶ Sahne (SCN)	17
	▶ Noise Reduct.	85

Beyaz nesnelere çok parlak, siyah nesnelere çok koyu görünmeden fotoğraf çekme	▶ Gradation (Picture Mode) ▶ Histogram/ ▶ Pozlama telafisi ▶ Ton kontrolü	45 32/40 34
Monitörü optimize etme/ monitörün renk tonunu ayarlama	▶ Monitör parlaklık ayarı ▶ Live View Boost	80 83
Bir fotoğrafı çekmeden önce ayarlanan efekti kontrol etme	▶ Çoklu görüntü ekranı ▶ Önizleme fonksiyonu ▶ Test Picture	32, 40 51 89
Fotoğraf makinesinin seviyesini kontrol ederken fotoğraf çekme	▶ Level Gauge ( /Info Settings)	32
Serbest kadrajlamayla çekme	▶ Displayed Grid ( /Info Settings)	83
Odağı kontrol etmek için fotoğrafları yaklaştırma	▶ Auto( (Rec View) ▶ mode2 ( Yakın Plan Modu)	80 84
Kendi portrelerinizi	▶ Zamanlayıcı	49
Ardışık çekim	▶ Ardışık çekim	49
Pilin kullanım ömrünün uzatılması	▶ Sleep	84
Çekilebilecek fotoğraf sayısının artırılması	▶ Kayıt modu	47

Oynatma/Rötüş



Fotoğrafları TV'de görüntüleme	▶ TV'de oynatma	69
Slayt gösterilerini fon müziğiyle izleme	▶ Slayt gösterisi	66
Gölgelerin parlaklığını artırma	▶ Shadow Adj (JPEG Edit)	67
Kırmızı gözlerle baş etme	▶ Redeye Fix (JPEG Edit)	67
Kolaylaştırılmış baskı	▶ Doğrudan baskı	77
Ticari baskılar	▶ Bir baskı siparişi oluşturma	76
Kolay fotoğraf paylaşımı	▶ OLYMPUS PENPAL	71

Fotoğraf makinesi ayarları



Varsayılan ayarları geri yükleme	▶ Reset	35
Ayarları kaydetme	▶ Myset	35
Menünün ekran dilini değiştirme	▶ 	80

Temel kılavuz	3
■ Çekim için hazırlıklar	3
Pili şarj etme ve yerleştirme.....	3
Kartları takma ve çıkartma.....	4
Fotoğraf makinesine bir objektif takma	5
Güç açık	6
Tarih ve saat ayarını yapma	7
■ Parçaların ve fonksiyonların isimleri	8
Parçaların adları	8
Fotoğraf makinesi	8
Fotoğraf makinesi kontrolleri	10
Mod kadranı	10
■ Temel işlemler	12
Fotoğraf çekme/film çekme	12
Oynatma/Silme	14
Görüntüleri görüntüleme	14
Ses düzeyi	15
Fotoğraf silinmesi	15
Fotoğrafları koruma	15
Görsel filtreleri kullanma	16
Sahne modunda çekme.....	17
Canlı kılavuzları kullanma.....	18
Canlı kontrolü kullanma	20
Menüleri kullanma	21
Dokunmatik ekranı kullanma	22
Canlı Kılavuzlar	22
Çekim Modu	22
Oynatma Modu	23
■ Monitörde görüntülenen bilgiler	24
Fotoğraf Çekme.....	24
Oynatma	25

Hızlı işlem dizini	26
---------------------------	-----------

Temel fotoğrafçılık/ sık kullanılan seçenekler	32
---	-----------

■ Bilgi ekranını değiştirme	32
■ Çekim kontrolleri seçme	32
■ Oynatma sırasında bilgileri görüntüleme	33
■ INFO düğmesinin diğer kullanımları	34
■ Varsayılan veya özel ayarları geri yükleme	35
Sıfırlama ayarlarını kullanma....	35
Myset'i kaydetme.....	35
Myset'i kullanma	35
■ Bir odaklama modunu seçme (AF modu)	36
■ Bir odaklama hedefi seçme (AF hedefi)	37
Odak kilidi	37
Hızlı AF hedef seçimi.....	37
AF ve MF arasında hızlıca geçme.....	37
■ Zoom çerçevesi AF/zoom AF	38
■ Yüz önceliği AF/gözbebeği tanıma AF	39
Yüz önceliğini kullanarak fotoğraf çekme.....	39
■ Pozlamaya müdahale etme (pozlama telifisi)	40
Pozlama telifisinin ve beyaz dengesinin etkilerini önizleme	40

■ Vurguların ve gölgelerin parlaklığını değiştirme	40
■ Fotoğraf makinesinin parlaklığı nasıl ölçüleceğini seçme (ölçüm)	41
■ Pozlama kilidi (AE kilidi)	41
■ Fotoğraf makinesi titreşimini azaltma (görüntü sabitleyici).....	42
■ Rengi ayarlama (beyaz dengesi)	43
Beyaz dengesi telafisi.....	44
Tek dokunuşla beyaz dengesi ...	44
■ İşleme seçenekleri (fotoğraf modu).....	45
■ Görüntü kalitesi (kayıt modu).....	47
Bir kayıt modu seçme	47
■ Fotoğrafın en-boy oranını ayarlama.....	48
■ ISO duyarlılığı	48
■ Ardsık çekim/zamanlayıcıyı kullanma.....	49
Diğer çekim seçenekleri	50
■ «Doğrult ve çek» fotoğrafçılığı (P program modu).....	50
■ Apertürü seçme (A apertür önceliği çekimi)	51
■ Enstantaneyi seçme (S enstantane önceliği çekimi).....	52
■ Apertürü ve enstantaneyi seçme (M manüel çekim)	53
Pozlamanın ne zaman biteceğini seçme (bulb)	53
■ Panorama fotoğraflar çekme.....	54
Panorama için fotoğraf çekme... ..	54
■ 3D Fotoğrafçılık	55
■ Tek bir karede birden fazla pozlama (çoklu pozlama).....	56
■ Bir dizi fotoğraf boyunca ayarları değiştirme (basamaklama)	57
■ Digital Zoom (Dijital Tele Dönüştürücü).....	58
Flaşlı çekim	59
■ Bir flaş kullanma (flaşlı fotoğrafçılık)	59
■ Flaş çıkışını değiştirme (Flaş yoğunluk kontrolü)	60
■ Bu fotoğraf makinesiyle kullanıma özel harici flaş ünitelerini kullanma.....	60
■ Diğer harici flaş üniteleri	60
Film çekme ve izleme	61
■ Film kaydetme için ayarları değiştirme	61
Bir filme efektler ekleme	61
Film sesi seçenekleri (filmleri sesli kaydetme).....	62
■ Filmleri izleme.....	62
Oynatma seçenekleri	63
■ Tek kare oynatma	63
■ İndeks ekranı/takvim ekranı	63
■ Oynatma zoom'u (yakın plan oynatma).....	64
■ Görüntüleri seçme.....	65
■ Tüm korumaları kaldırma.....	65
■ Tüm kareleri silme.....	65

■ Döndürme	65
■ Slayt gösterisi.....	66
■ Sabit fotoğrafları düzenleme	67
■ Fotoğraf bindirme.....	68
■ Ses kaydetme	68
■ Fotoğraf makinesindeki görüntüleri televizyonda izleme	69

Fotoğrafları gönderme ve alma 71

■ Fotoğraf gönderme	71
■ Fotoğraf alma/bir ev sahibi cihaz ekleme	71
■ Adres defterini düzenleme	72
■ Albümler oluşturma	72

OLYMPUS Viewer 2/[ib] yazılımını kullanma 73

Windows	73
Macintosh	74

■ OLYMPUS Viewer 2/[ib] yazılımı olmadan fotoğrafların bir bilgisayara kopyalanması.....	75
--	----

Fotoğrafları bastırma 76

■ Baskı rezervasyonu (DPOF)	76
Bir baskı siparişi oluşturma.....	76
Baskı siparişinden tüm veya seçilmiş fotoğrafları kaldırma.....	77
■ Doğrudan baskı (PictBridge).....	77
Kolay bastırma.....	78
Kişisel baskı.....	78

Fotoğraf makinesini ayarlama 80

■ Ayar Menüsü.....	80
⌚ (Tarih/saat ayarı).....	80
🗨️ (Ekran dilinin değiştirilmesi)	80
💡 (Monitör parlaklık ayarı)	80
Rec View	80
⚙️/🗨️ Menü Görüntüsü.....	80
Bellenim.....	80

Fotoğraf makinesinin ayarlarını kişiselleştirme 81

Özel/Aksesuar Bağlantı Noktası Menüleri Kullanmadan Önce.....	81
■ Özel Menü seçenekleri.....	81
📷 AF/MF	81
📷 Button/Dial	82
📷 Release.....	83
📷 Disp/📷)/PC.....	83
📷 Exp/📷/ISO.....	84
📷 ⚡ Custom.....	85
📷 📷-/Color/WB.....	85
📷 Record/Erase.....	86
📷 Movie	87
📷 📷 Utility.....	88
AEL/AFL	88
Fn1 Function, Fn2 Function, 📷 Function.....	89

■ Aksesuar bağlantı noktası menü seçenekleri	90
■ OLYMPUS PENPAL Paylaş	90
■ OLYMPUS PENPAL Album	90
■ Elektronik Vizör	90
■ Süper kontrol panelini kullanma	91
■ Filmleri deklanşöre basarak kaydetme	92
Kayıt sona erdiğinde bir fotoğraf çekme	92
■ Kablosuz uzaktan kumandalı flaş fotoğrafçılığı	93
Bilgi	
■ Çekim ipuçları ve bilgi	94
■ Hata kodları	96
■ Fotoğraf makinesinin temizlenmesi ve bakılması	98
Fotoğraf makinesinin temizlenmesi	98
Saklama	98
Fotoğraf yakalama aygıtının temizlenmesi ve kontrol edilmesi	98
Piksel eşleştirme – Görüntü işleme fonksiyonlarının kontrol edilmesi	98
■ Kartla ilgili temel bilgiler	99
Kullanılabilen kartlar	99
Kartın formatlanması	99
■ Pil ve şarj cihazı	100
■ Şarj cihazınızı yolculuk sırasında kullanma	100
■ Değiştirilebilir objektifler	100
M.ZUIKO DIGITAL objektif özellikleri	101
■ Temel Aksesuarlar	102
Yuva adaptörü	102
Uzaktan kumanda kablosu (RM-UC1)	102
Dönüştürücü objektifler	102
Macro arm light (MAL-1)	102
Mikrofon seti (SEMA-1)	102
Elektronik vizör (VF-2)	102
Fotoğraf makinesi sapı	102
■ Pozlama uyarı ekranı	103
■ Çekim modu ile ayarlanabilen flaş modları	104
■ Flaş senkronizasyonu ve deklanşör hızı	105
■ Harici flaşla çekim	105
■ Kayıt modu ve dosya boyutu/saklayabileceğiniz sabit fotoğraf sayısı	106
■ Menü dizini	107
■ Özellikler	111
GÜVENLİK ÖNLEMLERİ	
■ GÜVENLİK ÖNLEMLERİ	113
Sistem tablosu	
■ Dizin	122

INFO düğmesi, çekim sırasında görüntülenen bilgileri ve kontrol tiplerini seçmek için kullanılabilir.

Bilgi ekranını değiştirme

Çekim sırasında görüntülenecek bilgileri seçmek için **INFO** düğmesine basın.



*1 [Info/Info Settings] > [LV-Info] öğesini kullanarak bir kadrajlama izgarasını görüntüleyebilir veya görüntülenecek izgara tipini seçebilirsiniz. [Info] «Fotoğraf makinesinin ayarlarını kişiselleştirme» (S.81)

*2 [Info/Info Settings] > [LV-Info] öğesi için [On] seçildiğinde görüntülenir. [Info] «Fotoğraf makinesinin ayarlarını kişiselleştirme» (S.81)

Çekim kontrolleri seçme

Çekim kontrolleri [Info] düğmesine basarak görüntülenebilir. Özel menülerde [Control Settings] seçeneğini kullanarak kullanılabilir görünüm tiplerini seçebilirsiniz (S.81).

ART/SCN

Görsel filtre menüsü



P/A/S/M

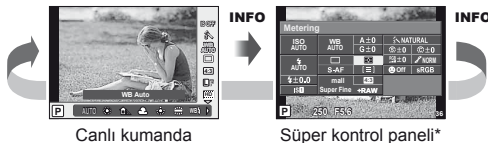

* [Control Settings] kullanılarak görüntülenebilir.

Oynatma sırasında bilgileri görüntüleme

INFO düğmesi, oynatma sırasında görüntülenen bilgileri seçmek için kullanılabilir.



* [Info Settings] > [Info] öğesi için [On] seçildiğinde görüntülenir. [Info] «Fotoğraf makinesinin ayarlarını kişiselleştirme» (S.81)

Histogram ekranı

Bir fotoğraftaki parlaklık dağılımını gösteren bir histogramı görüntüleyin. Yatay eksen parlaklığı, dikey eksen ise fotoğrafın her parlak düzeyi için piksel sayısını gösterir. Üst sınırın üzerindeki alanlar kırmızı renkte, alt sınırın altındaki alanlar mavi renkte ve nokta ölçümü kullanılarak ölçülmüş alan yeşil renkte görüntülenir.

Vurgu ve Gölge ekranı

Parlaklık üst sınırın üzerindeki alanlar kırmızı renkte, sınırın altındaki alanlar mavi renkte görüntülenir. [Histogram Settings]: [Info] «Fotoğraf makinesinin ayarlarını kişiselleştirme» (S.81)

Işık kutusu ekranı

İki fotoğrafı yan yana karşılaştırın. Ekranın karşı tarafındaki fotoğrafı seçmek için [OK] düğmesine basın. Ayarları özel menüdeki [Info Settings] öğesini kullanarak değiştirmeye ilave olarak, [CLOSE UP MODE] için [mode2] seçeneğini de seçmeniz gerekir. [Info] «Fotoğraf makinesinin ayarlarını kişiselleştirme» (S.81)

- Ana fotoğraf sağda görüntülenir. Bir fotoğrafı seçmek için <D> düğmelerini kullanın ve fotoğrafı sola taşımak için [OK] düğmesine basın. Soldaki fotoğrafla karşılaştırılacak olan fotoğraf sağda seçilebilir. Farklı bir ana fotoğraf seçmek için, sağdaki kareyi vurgulayın ve [OK] düğmesine basın.
- O anki fotoğrafa zoom yapmak için Q düğmesine basın. Yaklaştırmak veya uzaklaştırmak için yardımcı kadranı kullanın.
- Fotoğrafın diğer alanları görmek için Δ ∇ <D> düğmelerini kullanın. **INFO** veya Q düğmesine her basıldığında görüntülenen fotoğraf değişir.



INFO düğmesinin diğer kullanımları

■ Tek dokunuşla beyaz dengesi

Tek dokunuşla beyaz dengesi iletişim penceresini görüntülemek için, tek dokunuşla beyaz dengesi menüsünde **INFO** düğmesine basın (S.44).

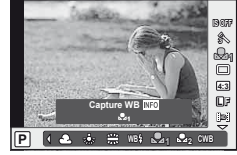

■ Renk sıcaklığı

Renk sıcaklığı iletişim penceresini görüntülemek için, özel beyaz dengesi menüsünde **INFO** düğmesine basın (S.43).



■ Oynatma zoom'u

Bir fotoğrafı yakınlaştırmak veya uzaklaştırmak üzere oynatma zoom'unu başlatmak için, Q düğmesine basın, ardından **INFO** düğmesine basın ve Δ ∇ düğmelerini kullanın.



■ Ton kontrolü

Pozlama telafisi, apertür ve enstantane hızı \square düğmesine basarak değiştirilebilir. Ton kontrolü iletişim penceresi, \square düğmesine basıldıktan sonra **INFO** düğmesine basarak görüntülenebilir. Toz düzeyini seçmek için \triangleleft \triangleright düğmelerini kullanabilirsiniz.

\square «Vurguların ve gölgelerin parlaklığını değiştirme» (S.40)



■ Odak uzunluğu

Görüntü sabitleme için odak uzunluğunu seçmek üzere, IS modu iletişim penceresinde **INFO** düğmesine basın ve Δ ∇ \triangleleft \triangleright düğmelerini veya kontrol kadranlarını kullanın.

\square «Fotoğraf makinesi titreşimini azaltma (görüntü sabitleyici)» (S.42)



■ Yardım

Bir öge seçildikten yaklaşık 2 saniye sonra yardım görüntülenir. Yardımı devre dışı bırakmak için **INFO** düğmesine basın. Yardımı tekrar etkinleştirmek için **INFO** düğmesine tekrar basın.



Varsayılan veya özel ayarları geri yükleme

Fotoğraf makinesi ayarları bu üç ön ayardan birine kolayca geri getirilebilir.

Reset: Varsayılan ayarları geri yükleme.

Myset: **P**, **A**, **S** veya **M** modları için önceden seçilmiş ayarları geri yükleyin. Çekim modu değişmez. Dört adede kadar önceden seçilmiş ayarlar geri yüklenebilir.

Quick Myset: **Fn1** veya **⊙** düğmesine basıldığında kaydedilmiş ayarlar geçerli olur. Çekim modu ön ayarlara değiştirilir.

Sıfırlama ayarlarını kullanma

- 1 **⊙** çekim menüsünde [Reset/Myset] öğesini seçin (S.107).
- 2 [Reset] seçeneğini seçin ve **OK** düğmesine basın.
 - [Reset] öğesini vurgulayın ve sıfırlama tipini seçmek için **▷** düğmesine basın. Saat ve tarih hariç tüm ayarları sıfırlamak için [Full] öğesini vurgulayın ve **OK** düğmesine basın.
 - **⊙** «Menü dizini» (S.107)



- 3 [Yes] seçeneğini seçin ve **OK** düğmesine basın.

Myset'i kaydetme

- 1 Kaydetmek üzere ayarları değiştirin.
- 2 **⊙** çekim menüsünde [Reset/Myset] öğesini seçin (S.107).
- 3 İstedığınız hedefi ([Myset1]–[Myset4]) seçin ve **▷** düğmesine basın.
 - Ayarların kaydedilmiş olduğu hedeflerin ([Myset1]–[Myset4]) yanında [Set] öğesi görüntülenir. [Set] öğesi tekrar seçildiğinde kaydedilmiş ayarların üzerine yazılır.
 - Kayıt işlemini iptal etmek için [Reset] öğesini seçin.
- 4 [Set] seçeneğini seçin ve **OK** düğmesine basın.
 - **⊙** «Menü dizini» (S.107)

Myset'i kullanma

- 1 **⊙** çekim menüsünde [Reset/Myset] öğesini seçin (S.107).
- 2 İsteddiğiniz ayarları ([Myset1]–[Myset4]) seçin ve **OK** düğmesine basın.
- 3 [Set] seçeneğini seçin ve **OK** düğmesine basın.



Bir odaklama modunu seçme (AF modu)

Bir odaklama yöntemi (odaklama modu) seçin.

- 1 Canlı kontrolü görüntüleyin (S.20) ve Δ ∇ düğmelerini kullanarak AF modu öğesini seçin.
- 2 \triangleleft \triangleright düğmelerini kullanarak bir seçenek seçin ve \odot düğmesine basın.
 - Monitörde seçilen AF modu görüntülenir.



S-AF (tek AF)	Fotoğraf makinesi, deklanşöre yarım basıldığında odaklama yapar. Odak kilitlendiği zaman bir bip sesi duyulur, AF onay işareti ve AF hedef işareti yanar. Bu mod, hareket etmeyen veya az hareket eden süjelerin fotoğraflarını çekmek için kullanışlıdır.
C-AF (süreklî AF)	Odaklama, deklanşör yarı yarıya basılı kaldığı sürece gerçekleştirilir. Konuya odaklama yapıldığında, monitörde AF onay işareti yanar ve birinci ve ikinci kerede odak kilitlendiği zaman bir bip sesi duyulur. Konu hareket etse veya resmin kompozisyonunu değiştirdiğinizde, fotoğraf makinesi odaklama yapmaya çalışır. <ul style="list-style-type: none">• Four Thirds sisteminin objektifleri [S-AF] özelliğini kullanarak odaklama yapar.
MF (manüel odaklama)	Bu fonksiyon, herhangi bir konu üzerinde manüel olarak odaklamanızı sağlar.
S-AF+MF (S-AF modunun ve MF modunun eşzamanlı kullanılması)	[S-AF] modunda odaklama yapmak için deklanşör yarım bastıktan sonra odağı hassas olarak ayarlamak üzere odak halkasını çevirebilirsiniz.
C-AF+TR (AF takibi)	Odaklama yapmak için deklanşöre yarım basın; ardından deklanşör bu konumda tutulduğu sürece fotoğraf makinesi odağı korur. <ul style="list-style-type: none">• Fotoğraf makinesi artık konuyu takip edemediğinde AF hedefi kırmızı renkte görüntülenir. Deklanşörü bırakın, ardından konuyu yeniden çerçeveleyin ve deklanşöre yarım basın.• Four Thirds sisteminin objektifleri [S-AF] özelliğini kullanarak odaklama yapar.

İpuçları

- Fotoğraf makinesinin odaklama yapamadığı durumlarda, fotoğrafın çekilebilip çekilemeyeceğini belirlemek için [RIs Priority S] (S.83) ve [RIs Priority C] (S.83) seçenekleri kullanılabilir.
- Objektif odak halkası çevrildiğinde otomatik zoom görünümünü etkinleştirmek için [MF Assist] (S.82) kullanılabilir.
- [Focus Ring] (S.82) öğesi odak halkasının dönüş yönünü değiştirmenizi sağlar.

Dikkat

- Konu az aydınlatılmışsa, sis veya dumanla kaplanmışsa veya kontrastı düşükse fotoğraf makinesi odaklama yapamayabilir.

Bir odaklama hedefi seçme (AF hedefi)

Otomatik odaklama için 35 otomatik odaklama hedefinden hangisinin kullanılacağına seçin.

- 1 AF hedefini görüntülemek için **[•••]** (<) düğmesine basın.
- 2 Tek hedef görünümünü seçmek için **△ ▽ <△>** düğmelerini kullanın ve AF hedefini konumlandırın.
 - İmleci ekranın dışına çıktığı anda «Tüm hedefler» moduna geri dönülür.
 - Aşağıdaki üç hedef tipinden birini seçebilirsiniz. **INFO** düğmesine basın ve **△ ▽** düğmelerini kullanın.

Tüm Hedefler



Fotoğraf makinesi tüm odak hedefleri arasında otomatik olarak seçim yapar.

Tek Hedef

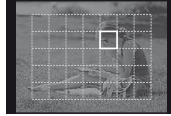

Odak hedefini manuel olarak seçin.

Grup Hedefi

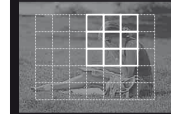

Fotoğraf makinesi seçilen gruptaki hedefler arasında otomatik olarak seçim yapar.

Odak kilidi

Fotoğraf makinesi seçilen konunuza odaklama yapamazsa, tek hedef modunu seçin ve yaklaşık aynı uzaklıktaki başka bir konuyu odaklamak üzere odak kilidini kullanın.

- 1 **[S-AF]** modunda, AF hedefini konunun üzerine getirin ve deklanşöre yarım basın.
 - AF onay işaretinin yandığından emin olun.
 - Deklanşöre yarım basıldığında odak kilitlenir.
- 2 Deklanşörü yarım basılı tutarak fotoğrafın kadrajını yeniden ayarlayın ve ardından deklanşöre tam basın.
 - Deklanşöre yarım basarken fotoğraf makinesiyle konu arasında uzaklığı değiştirmeyin.

Hızlı AF hedef seçimi

Hızlı çağırmak için, **Fn1/Fn2** veya **☉** düğmelerini kullanarak seçilen AF hedefini kaydedebilirsiniz.

- **[•••]** Set Home] öğesini kullanarak AF hedefini seçin (S.82).
 - Düğmeye bu fonksiyon atamak için **[Fn1]** Function], **[Fn2]** Function], veya **[☉]** Function] öğesini kullanın.
- [Button Function]: **☉** «Fotoğraf makinesinin ayarlarını kişiselleştirme» (S.81)

AF ve MF arasında hızlıca geçme

[MF] öğesine geçmek için **Fn1/Fn2** veya **☉** düğmesi kullanılabilir.

- Düğmeye bu fonksiyon atamak için **[Fn1]** Function], **[Fn2]** Function], veya **[☉]** Function] öğesini kullanın.
- [Button Function]: **☉** «Fotoğraf makinesinin ayarlarını kişiselleştirme» (S.81)

Zoom çerçevesi AF/zoom AF

Odağı ayarlarken karenin bir bölümünü yakınlştırabilirsiniz. Bir yüksek zoom oranının seçilmesi, normalde AF hedefi tarafından kapsanan alandan daha küçük bir alana odaklama yapma üzere otomatik odaklamanın kullanılmasını sağlar. Odak hedefini daha hassas da konumlandırabilirsiniz.

1

Temel fotoğrafçılık/sık kullanılan seçenekler

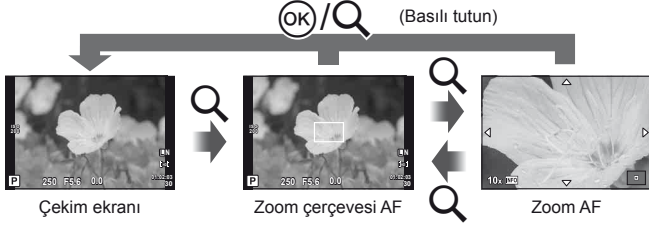

1 Zoom çerçevesini görüntülemek için Q düğmesine basın.

- Düğmeye basmadan hemen önce otomatik odaklama kullanılarak odaklama yapıldıysa, zoom çerçevesi o anki odaklama konumunda görüntülenir.
- Zoom çerçevesini konumlandırmak için $\Delta \nabla \langle \triangleright$ düğmelerini kullanın.
- **INFO** düğmesine basın ve zoom oranını seçmek için $\Delta \nabla$ düğmelerini kullanın.

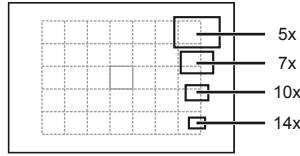

AF ve zoom çerçevelerinin karşılaştırması

2 Zoom çerçevesine zoom yapmak için Q düğmesine tekrar basın.

- Zoom çerçevesini konumlandırmak için $\Delta \nabla \langle \triangleright$ düğmelerini kullanın.
- **INFO** düğmesine basın ve zoom oranını seçmek için $\Delta \nabla$ düğmelerini kullanın.

3 Otomatik odaklamayı başlatmak için deklanşöre yarım basın.

Notlar

- Otomatik odaklama kullanılabilir ve hem zoom çerçevesi görüntülenirken hem de objektiften gelen görüntüye zoom yapıldığında fotoğraf çekilebilir.

Dikkat

- Zoom sadece monitörde görülebilir ve çekilen fotoğraflar üzerinde herhangi bir etkisi yoktur.

Yüz önceliği AF/gözbebeği tanıma AF

Fotoğraf makinesi yüzleri algılar ve de odak ve dijital ESP'yi ayarlar.

Yüz önceliğini kullanarak fotoğraf çekme

- 1 Canlı kontrolü görüntüleyin (S.20) ve Δ ∇ düğmelerini kullanarak yüz önceliği özgesini seçin.
- 2 Bir seçenek mod seçmek için \triangleleft \triangleright düğmelerini kullanın ve \odot düğmesine basın.

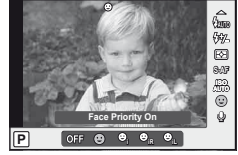

	Face Priority Off	Yüz önceliği kapalı.
	Face Priority On	Yüz önceliği açık.
	Face & Eye Priority On	Otomatik odaklama sistemi, yüz öncelikli AF için fotoğraf makinesine en yakın olan gözbebeğini seçer.
	Face & R. Eye Priority On	Otomatik odaklama sistemi, yüz öncelikli AF için konunun sağ gözbebeğini seçer.
	Face & L. Eye Priority On	Otomatik odaklama sistemi, yüz öncelikli AF için konunun sol gözbebeğini seçer.

- 3 Fotoğraf makinesini konunuza doğrultun.
 - Bir yüz algılandığında bir beyaz kenarlıkla işaretlenir.

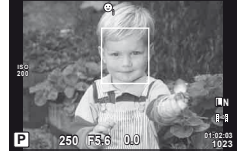

- 4 Odaklamak için deklanşöre yarım basın.
 - Fotoğraf makinesi beyaz kenarlıkla gösterilen yüze odaklama yaptığında, kenarlığın rengi yeşile döner.
 - Fotoğraf makinesi konunun gözünü algılayabilirse, seçilen gözün üzerinde bir yeşil çerçeve görüntülenir. (gözbebeği algılama AF)

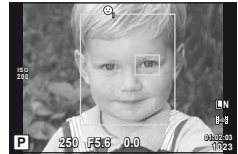

- 5 Fotoğrafi çekmek için deklanşöre tam basın.

Dikkat

- Yüz önceliği, sıralı çekim sırasında çekilen her sıranın ilk karesine uygulanır.
- Konuya bağlı olarak, makine yüzü doğru bir şekilde algılayamayabilir.
- (Dijital ESP ölçümü)] haricindeki ölçüm modlarında fotoğraf makinesi seçilen konum için pozlamayı ayarlar.

Notlar

- Yüz önceliği [MF] modunda da kullanılabilir. Fotoğraf makinesi tarafından tanınan yüzler beyaz kenarlıklarla işaretlenir.

Pozlamaya müdahale etme (pozlama telafisi)

 düğmesine (Δ) basın ve pozlamayı değiştirmek için ana kadranı veya yardımcı kadranı çevirin. Resimleri daha parlak yapmak için pozitif («+») değerleri; daha karanlık yapmak için ise negatif («-») değerleri seçin Pozlama ± 3 EV olarak değiştirebilir.



Negatif (-)



Telafi yok (0)



Pozitif (+)



İpuçları

- Pozlama ayarı aralığını değiştirmek için. [EV Step]:  «Fotoğraf makinesinin ayarlarını kişiselleştirme» (S.81)



Dikkat

- Pozlama telafisi, **FAUTO**, **M** veya **SCN** modlarında kullanılamaz.

Pozlama telafisinin ve beyaz dengesinin etkilerini önizleme

Pozlama telafisinin ve beyaz dengesinin etkileri 4'e bölünmüş ekranda önizlenebilir.

1

 Özel menüde, [/Info Settings] > [Multi View] için [On] seçeneğini seçin (S.81).

2

Çoklu görüntü ekranını görüntülemek için **INFO** düğmesine ardı ardına basın.

- Bu fonksiyon, **FAUTO**, **ART**, **SCN** veya  modlarında kullanılamaz.



3

İstediğiniz değeri seçmek için $\triangleleft \triangleright$ düğmelerini kullanın ve **OK** düğmesine basın.

- Pozlama telafisiyle beyaz dengesi ekranları arasında geçiş yapmak için $\Delta \nabla$ düğmelerini kullanın.

Vurguların ve gölgelerin parlaklığını değiştirme

Ton kontrolü iletişim penceresini görüntülemek için  düğmesine basın (Δ) ve **INFO** düğmesine basın. Bir ton düzeyi seçmek için $\triangleleft \triangleright$ düğmelerini kullanın. Gölgeleri karartmak için «düşük» veya vurguların parlaklığını artırmak için «yüksek» seçeneğini seçin.









Fotoğraf makinesinin parlaklığı nasıl ölçüleceğini seçme (ölçüm)

Fotoğraf makinesinin konunun parlaklığını nasıl ölçüleceğini seçin.

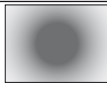
- 1 Canlı kontrolü görüntüleyin (S.20) ve Δ ∇ düğmelerini kullanarak ölçüm özmesini seçin.
- 2 \triangleleft \triangleright düğmelerini kullanarak bir seçenek seçin ve \odot düğmesine basın.



 Dijital ESP ölçümü	Fotoğraf makinesi pozlamayı karenin 324 alanında ölçer ve o anki sahne için veya ([C] Face Priority için [OFF] haricinde bir seçenek seçilmişse) portre konusu için pozlamayı optimize eder. Bu mod, genel kullanım için önerilir.	
 Merkez ağırlıklı ortalama ölçüm	Bu ölçüm modu, merkezdeki konuya daha fazla ağırlık vererek konu ile arka plan ışığı arasında ortalama ölçüm yapar.	
 Nokta ölçümü	Küçük bir alanı ölçmek için bu seçeneği seçin (karenin yakl. %2'si) ve fotoğraf makinesini ölçmek istediğiniz noktaya doğrultun. Pozlama ölçülen noktadaki parlaklığa göre ayarlanır.	
 Nokta ölçümü – vurgu kontrolü	Nokta ölçümlü pozlamayı artırır. Parlak konuların parlak çıkmasını sağlar.	
 Nokta ölçümü – gölge kontrolü	Nokta ölçümlü pozlamayı azaltır. Karanlık konuların karanlık çıkmasını sağlar.	

- 3 Deklanşöre yarım basın.

- Normalde deklanşöre yarım basıldığında fotoğraf makinesi ölçmeye başlar ve deklanşör bu konumda tutulduğu sürece pozlama korunur.

Pozlama kilidi (AE kilidi)

Pozlamayı, odaklamayı kilitlemeden kilitlemek için **Fn1** veya \odot düğmesine basın. Pozlama kilidi, fotoğrafların kadrajını değiştirmek odağı ve pozlamayı ayrı ayrı ayarlamak istediğinizde veya bir seri fotoğrafı aynı pozlama ayarıyla çekmek istediğinizde kullanılabilir.

- [**Fn1** Function] veya [\odot Function] öğelerini kullanarak AEL/AFL fonksiyonunu **Fn1** veya \odot düğmesine atayın.



AE kilidi

Düğmeye bir kez basıldığında pozlama kilitletir ve bir **[AEL]** simgesi görüntülenir. Bir fotoğraf çekmek için deklanşöre basın.

- AE kilidini iptal etmek için düğmeye tekrar basın.

İpuçları

- Pozlamayı düğme basılı tutulurken kilitlemek için. [AEL/AFL Memo]: AE kilidini ayarlanmış ölçüm modu ile etkinleştirmek için. [AEL Metering]:  «Fotoğraf makinesinin ayarlarını kişiselleştirme» (S.81)

Fotoğraf makinesi titreşimini azaltma (görüntü sabitleyici)

Loş ışık koşullarında çekim yaparken veya yüksek oranlı yakınlaştırma ile çekim yaparken görülen fotoğraf makinesi titreşimini azaltabilirsiniz.

- 1 Canlı kontrolü görüntüleyin (S.20) ve Δ ∇ düğmelerini kullanarak görüntü sabitleyiciyi seçin.



- 2 \triangleleft \triangleright düğmelerini kullanarak bir seçenek seçin ve \odot düğmesine basın.

OFF IS Off	Görüntü sabitleyici kapalı.
IS Auto	Görüntü sabitleyici açık.
IS Vertical IS	Görüntü sabitleyici sadece dikey (IS) fotoğraf makinesi titreşimine uygulanır. Fotoğraf makinesi yatay olarak kaydırılırken kullanılır.
IS Horizontal IS	Görüntü sabitleyici sadece yatay (IS) fotoğraf makinesi titreşimine uygulanır. Fotoğraf makinesi portre doğrultusunda tutulurken fotoğraf makinesi yatay kaydırılırken kullanılır.

Bir odak uzunluğu seçme (Micro Four Thirds/Four Thirds Sistemi objektifleri hariç)

Micro Four Thirds veya Four Thirds Sistemi objektifleri olmayan objektiflerle çekim yaparken, fotoğraf makinesi titreşimini azaltmak üzere odak uzaklığı bilgisini kullanır.

- 1 Canlı kontrolde [Image Stabilizer] öğesini seçin (S.20) ve **INFO** düğmesine basın.

- 2 Bir odak uzunluğu seçmek için \triangleleft \triangleright düğmelerini kullanın ve \odot düğmesine basın.

- 8 mm ila 1000 mm arasında bir odak uzunluğu seçin.
- Objektifin üzerinde yazan değere en yakın değeri seçin.



! Dikkat

- Görüntü sabitleyici fotoğraf makinesinin aşırı titreşmesini veya deklanşör hızı en düşük hızla ayarlandığında makinenin titreşmesini düzeltemez. Bu tür durumlarda tripod kullanmanız önerilir.
- Tripod kullanırken [Image Stabilizer] öğesini [OFF] olarak ayarlayın.
- Görüntü sabitleme fonksiyonu olan bir objektif kullanıldığında objektifin veya fotoğraf makinesinin görüntü sabitleme fonksiyonunu devre dışı bırakın.
- Görüntü sabitleyici etkinleştirildiğinde bir çalışma sesi veya titreşim duyabilirsiniz.
- 2 saniyenin üzerindeki çekim hızlarında görüntü sabitleyici etkinleşmez.

Rengi ayarlama (beyaz dengesi)

Beyaz dengesi (WB) fotoğraf makinesinin kaydettiği beyaz nesnelerin beyaz olarak gözükmesini sağlar. Çoğu durum için [AUTO] seçeneği uygundur, ancak [AUTO] seçeneğinin istenen değeri sağlamakta başarısız olduğu durumlarda veya fotoğraflarınıza bilerek farklı renkler katmak istediğinizde, ışık kaynağına göre diğer değerler seçilebilir.

- 1 Canlı kontrolü görüntüleyin (S.20) ve Δ ∇ düğmelerini kullanarak beyaz dengesini seçin.
- 2 \triangleleft \triangleright düğmelerini kullanarak bir seçenek seçin ve \odot düğmesine basın.



WB modu		Renk sıcaklığı	Işık koşulları
Otomatik beyaz dengesi	AUTO (OTOMATİK)	—	Çoğu ışık koşulları için uygundur (monitörde vizörde beyaz bir bölüm çerçeveye alındığında). Bu modu genel amaçlı kullanın.
Ön ayarlı beyaz dengesi		5.300K	Bulutsuz bir günde açık havada fotoğraf çekmek veya gün batımındaki kırmızı renkleri yakalamak veya havai fişek gösterisinde renkleri yakalamak için kullanın.
		7.500K	Açık havada bulutsuz bir günün gölgelerinde çekim yapmak için
		6.000K	Bulutlu günde açık havada çekim için
		3.000K	Tungsten ışığında çekim için
		4.000K	Floresan lambalarla aydınlatılmış konular için
		5.500K	Flaşa çekim için
Tek dokunuşla beyaz dengesi (S.44)		Tek dokunuşlu WB ile ayarlanan renk sıcaklığı.	Beyaz dengesini ölçmek için bir beyaz veya gri nesne kullanılabildiğinde ve konu birden fazla farklı ışık kaynağı, bilinmeyen bir flaş tipi veya başka bir ışık kaynağı altında bulunduğu anda seçin.
Özelleştirilmiş beyaz dengesi	CWB	2.000K – 14.000K	INFO düğmesine bastıktan sonra bir renk sıcaklığı seçmek için \triangleleft \triangleright düğmelerini kullanın ve ardından \odot düğmesine basın.

Beyaz dengesi renk sıcaklığı





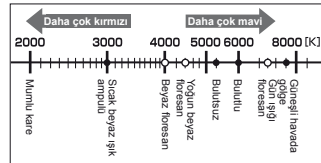

Sıcaklıkları arttıkça, konular önce kırmızı renkte, daha da arttıkça mavi renkte parlamaya başlarlar. Renk sıcaklığı, K (Kelvin) derece cinsinden mutlak sıcaklıkları kullanarak ışığın rengini ifade eder.

- Eşlik eden şekilde beyaz noktalarla gösterilen floresan ışık kaynakları, renk sıcaklığı skalasındakilerden az miktarda farklı renklere sahiptir; şekilde gösterilen değerler gösterme amacıyla renk sıcaklıklarına dönüştürülmüştür.



Beyaz dengesi telafisi

Bu fonksiyon, otomatik WB ve ön ayarlı WB ayarlarında ince değişiklikler yapmanıza olanak tanır.

- 1  Özel Menü (S.81)  sekmesinde [WB] öğesini seçin.
- 2 Değiştirilecek seçeneği seçin ve  düğmesine basın.
- 3   düğmeleriyle bir kayar düğme seçin ve miktarı seçmek için   düğmelerini kullanın.

Beyaz dengesinin A yönünde ayarlanması (Kehribar-Mavi)

Daha yüksek değerler «daha sıcak» (daha kırmızı) tonlar; daha düşük değerler «daha soğuk» (daha kırmızı) tonlar oluşturur.



Beyaz dengesinin G yönünde ayarlanması (Yeşil-Magenta)

Daha yüksek değerler daha yeşil tonlar; daha düşük değerler daha mor tonlar oluşturur.





- 4 Ayarları kaydedip çıkmak için  düğmesine basın.

İpuçları

- Seçilen beyaz dengesi değeriyle çekilmiş bir deneme fotoğrafını görüntülemek için  düğmesine basın.
- Tüm WB modu ayarlarını bir kerede ayarlama. [All ]:  «Fotoğraf makinesinin ayarlarını kişiselleştirme» (S.81)

Tek dokunuşla beyaz dengesi

Nihai fotoğrafta kullanılacak olan ışığın altında bir parça beyaz kağıt veya başka bir beyaz nesneyi çerçeveleyerek beyaz dengesini ölçün. Bu olanak, bir nesneyi hem doğal ışık altında hem de farklı renk sıcaklıklarına sahip çeşitli ışık kaynakları altında çekerken kullanışlıdır.

- 1  veya  öğesini seçin (tek dokunuşla beyaz dengesi 1 veya 2) ve **INFO** düğmesine basın.
- 2 Bir parça renksiz (beyaz veya gri) kağıdın fotoğrafını çekin.
 - Nesneyi, ekranı tam dolduracak ve üzerine gölge düşmeyecek biçimde seçin.
 - Tek dokunuşla beyaz dengesi ekranı görüntülenir.
- 3 [Yes] seçeneğini seçin ve  düğmesine basın.
 - Yeni değer önceden ayarlanmış bir beyaz dengesi seçeneği olarak kaydedilir.
 - Yeni değer, tek dokunuşla beyaz dengesi yeniden ölçülünceye kadar bellekte tutulur. Gücün kapatılması bu verinin silinmesine neden olmaz.

İpuçları

- Konu çok parlak, çok karanlık veya görülebilir bir şekilde farklı renklere sahipse, «WB NG Retry» mesajı görüntülenir ve herhangi bir değer kaydedilmez. Sorunu giderin ve işlemi 1. adımdan itibaren tekrarlayın.

İşleme seçenekleri (fotoğraf modu)

Bir fotoğraf modu seçin ve kontrast, keskinlik ve diğer parametrelerde kişisel ayarlamalar yapın. Her fotoğraf modu için değişik ve ayrı olarak kaydedilir.

- 1 Çekim menüsünde [Picture Mode] öğesini seçin (S.107).
- 2 Δ ∇ düğmelerini kullanarak bir seçenek seçin ve \odot düğmesine basın.



Fotoğraf modları

\curvearrowright i-Enhance	Sahneye uygun daha etkileyici görünümlü sonuçlar oluşturur.
\curvearrowright Vivid	Canlı renkler oluşturur.
\curvearrowright Natural	Doğal renkler oluşturur.
\curvearrowright Muted	Düz tonlar oluşturur.
\curvearrowright Portrait	Güzel cilt tonları oluşturur.
Monotone	Siyah ve beyaz ton oluşturur.
Custom	Bir fotoğraf modunu seçin, parametreleri belirtin ve ayarları kaydedin.
ART Pop Art	Bir görsel filtre seçin ve istediğiniz efekti seçin.
ART Soft Focus	
ART Pale&Light Color	
ART Light Tone	
ART Grainy Film	
ART Pin Hole	
ART Diorama	
ART Cross Process	
ART Gentle Sepia	
ART Dramatic Tone	

3 Seçilen seçenek için ayarları görüntülemek için ▷ düğmesine basın.

Contrast	Açık ile koyu arasındaki fark	✓	✓	✓	✓
Sharpness	Görüntünün keskinliği	✓	✓	✓	✓
Saturation	Renklerin canlılığı	✓	✓	—	✓
Gradation	Ton ayarı (tonlama).				
Auto	Görüntüyü detaylı bölgelere ayırır ve her bölge için parlaklığı ayrı ayrı ayarlar. Bu büyük kontrastlı alanlara sahip görüntülerde beyaz çok parlak veya siyah çok koyu beliriorsa etkindir.	✓	✓	✓	✓
Normal	[Normal] modu genel amaçlı olarak kullanılır.				
High Key	Parlak bir konu için tonlama.				
Low Key	Karanlık bir konu için tonlama.				
Effect (i-Enhance)	Efektin uygulanacağı dereceyi ayarlar.	✓	—	—	✓
B&W Filter (Monotone)	Bir siyah ve beyaz görüntü oluşturur. Filtre rengi parlaklaştırılır ve bunun tümleyen rengi koyulaştırılır.				
N:Neutral	Normal bir siyah ve beyaz görüntü oluşturur.				
Ye:Yellow	Doğal mavi gökyüzü olan net bir beyaz bulut rengi üretir.				
Or:Orange	Hafifçe mavi göklerde ve gün batımlarında renkleri vurgular.	—	—	✓	✓
R:Red	Mavi göklerdeki renkleri ve son bahar kırmızısının parlaklığını kuvvetli şekilde vurgular.				
G:Green	Kırmızı dudaklar ve yeşil yapraklardaki renkleri kuvvetli şekilde vurgular.				
Pict. Tone (Monotone)	Siyah beyaz resmi renklendirir.				
N:Neutral	Normal bir siyah ve beyaz görüntü oluşturur.				
S:Sepia	Sepya	—	—	✓	✓
B:Blue	Mavimsi				
P:Purple	Pembemsi				
G:Green	Yeşilimsi				

Dikkat

- Kontrastı değiştirir; [Normal] harici ayarlarda bir etkisi yoktur.

Görüntü kalitesi (kayıt modu)

Örneğin bir bilgisayarda rötuşlama veya web'de görüntüleme gibi kullanım amaçlarına göre fotoğraflar ve filmler için bir görüntü kalitesi seçin.

Bir kayıt modu seçme

- 1 Canlı kontrolü (S.20) görüntüleyin, fotoğraflar ve filmler için bir kayıt modu seçmek için Δ ∇ düğmelerini kullanın.
- 2 \triangleleft \triangleright düğmelerini kullanarak bir seçenek seçin ve \odot düğmesine basın.



Kayıt modu

■ Kayıt modları (fotoğraflar)

RAW ve JPEG (L, M ve S) modları arasından bir seçim yapın. Her çekimde hem bir RAW hem de bir JPEG fotoğraf kaydetmek için bir RAW+JPEG seçeneğini seçin. JPEG modları görüntü boyutlarını (L, M ve S) ve sıkıştırma oranını (SF, F, N ve B) kombine eder. Kullanılabilir seçenekler, özel menülerdeki [Set] seçeneği kullanılarak seçilebilir. \odot «Fotoğraf makinesinin ayarlarını kişiselleştirme» (S.81)

Görüntü boyutu		Sıkıştırma oranı				Uygulama
Ad	Piksel sayısı	SF (Çok Kaliteli)	F (Kaliteli)	N (Normal)	B (Temel)	
L (Büyük)	4032×3024*	L SF	L F*	L N*	L B	Baskı boyutu için seçin
M (Orta)	3200×2400	M SF	M F	M N*	M B	
	2560×1920*					
	1920×1440					
1600×1200						
S (Küçük)	1280×960*	S SF	S F	S N*	S B	Küçük boyutlu baskılar ve web sitesinde kullanım için
	1024×768					
	640×480					

* Varsayılan.

- [M] ve [S] fotoğrafların boyutu, özel menülerdeki [Pixel Count] seçeneği kullanılarak seçilebilir. \odot «Fotoğraf makinesinin ayarlarını kişiselleştirme» (S.81)

RAW fotoğraf verileri

Bu format («.ORF» ekentili), ileride işlenebilmesi için işlenmemiş fotoğraf verilerini kaydeder. RAW fotoğraf verisi, başka fotoğraf makinesi veya yazılım kullanılarak izlenemez ve baskı için RAW fotoğraflar seçilemez. Bu fotoğraf makinesi kullanılarak RAW fotoğrafların JPEG kopyaları oluşturulabilir. \odot «Sabit fotoğrafların düzenlenmesi» (S.67)

■ Kayıt modları (filmler)

Kayıt modu	Piksel sayısı	Kare hızı	Dosya biçimi	Uygulama
Full HD Fine	1920×1080	59.94i ^{*2}	AVCHD ^{*1}	AVCHD cihazlarda izlemek için.
Full HD Normal	1920×1080	59.94i ^{*2}		
HD Fine	1280×720	59.94p ^{*2}		
HD Normal	1280×720	59.94p ^{*2}		
HD	1280×720	Saniyede yakl. 30 kare ^{*3}	Motion JPEG ^{*4}	Bilgisayarda oynatma veya düzenleme için.
SD	640×480			

- Kullanılan kartın tipine bağlı olarak, kayıt azami uzunluğa erişilmeden sonlandırılabilir.
- *1 Münferit dosyaların boyutu 4 GB'a veya uzunluğu 29 dakikaya kadar olabilir.
- *2 Görüntü sensörünün çıkışı saniyede yaklaşık 30 karedir.
- *3 Bir sanat filtresi kullanıldığında kare hızı azalabilir.
- *4 Dosyalar azami 2 GB boyuta sahip olabilir.

Fotoğrafın en-boy oranını ayarlama

Canlı görüntü modunu kullanarak fotoğraf çekerken en-boy oranını (yatay-dikey oranı) değiştirebilirsiniz. Tercihinize göre, en-boy oranını [4:3] (standart), [16:9], [3:2], [6:6] veya [3:4] olarak ayarlayabilirsiniz.

1 Canlı kontrolü görüntüleyin (S.20) ve $\Delta \nabla$ düğmelerini kullanarak en-boy oranı öğesini seçin.

2 İstedığınız en-boy oranını seçmek için $\triangleleft \triangleright$ düğmelerini kullanın ve \odot düğmesine basın.

! Dikkat

- JPEG fotoğraflar seçilen en-boy oranına kırılır, ancak RAW fotoğraflar kırılmaz; bunun yerine seçilen en-boy oranı bilgisiyle birlikte kaydedilir.
- RAW fotoğraflar oynatıldığında seçilen en-boy oranı bir çerçeveye gösterilir.

💡 İpuçları

- Mevcut fotoğrafları kırpma veya en-boy oranlarını değiştirme hakkında bilgi almak için bkz. «Sabit fotoğrafların düzenlenmesi» (S.67)

ISO duyarlılığı

ISO duyarlılığını artırmak paraziti (grenleri) artırır, ancak ışığın az olduğu yerlerde fotoğraf çekmeyi mümkün kılar. Çoğu durumda önerilen ayar [AUTO] ayarıdır. Bu ayar ISO 200 değerinden başlar (parazit ile dinamik aralığı arasında denge kuran bir değerdir) ve ardından ISO duyarlılığını çekim koşullarına göre ayarlar.

1 Canlı kontrolü görüntüleyin (S.20) ve $\Delta \nabla$ düğmelerini kullanarak ISO duyarlılığı öğesini seçin.

2 $\triangleleft \triangleright$ düğmelerini kullanarak bir seçenek seçin ve \odot düğmesine basın.

AUTO (OTOMATİK)	Duyarlılık, seçim koşullarına göre otomatik olarak ayarlanır.
200–12800	Duyarlılık seçilen değere ayarlanır.



İpuçları

- Otomatik ISO duyarlılığı için varsayılan değer ve üst sınır [ISO-Auto Set] ögesi kullanılarak seçilebilir.
- ISO duyarlılığı için kullanılabilir seçenekler [ISO Step] ögesi kullanılarak seçilebilir. Otomatik duyarlılık, **M** modunda [ISO-Auto] ögesi kullanılarak etkinleştirilebilir.
- «Fotoğraf makinesinin ayarlarını kişiselleştirme» (S.81)

Ardışık çekim/zamanlayıcıyı kullanma

Deklanşör tamamen basılı tutulduğunda fotoğraf makinesi saniyede yaklaşık 3 kare (fps) hızında fotoğraf çeker. Alternatif olarak, grup portreleri için veya fotoğraf makinesi bir tripoda veya başka bir sabit yere yerleştirildiğinde fotoğraf makinesinin titremesini azaltmak için zamanlayıcı kullanılabilir.

1 Menüü doğrudan görüntülemek için düğmesine (▽) basın.

2 düğmelerini kullanarak bir seçenek seçin ve düğmesine basın.

Tek kare çekimi	Deklanşöre basıldığında her seferinde 1 kare çeker (normal çekim modu).
Ardışık çekim	Deklanşöre tam basıldığında yaklaşık saniyede 3 kare (fps) hızında fotoğraf çekilir ([AF Mode] için [S-AF] veya [MF] seçildiğinde, S.36).
Zamanlayıcı 12 SEC	Odaklama için deklanşöre yarım basın, zamanlayıcıyı başlatmak için tamamen basın. İlk olarak zamanlayıcı lambası yaklaşık 10 saniye yanar, ardından yaklaşık 2 saniye yanıp söndükten sonra fotoğraf çekilir.
Zamanlayıcı 2 SEC	Odaklama için deklanşöre yarım basın, zamanlayıcıyı başlatmak için tamamen basın. Zamanlayıcının lambası, yaklaşık 2 saniye boyunca yanıp söner, daha sonra fotoğraf çekilir.



Notlar

- Etkinleştirdiğinde zamanlayıcıyı iptal etmek için, düğmesine basın.
- Sıralı çekim sırasında odaklama, pozlama ve beyaz dengesi ilk karede kilitlenir ([S-AF], [MF] sırasında).



Dikkat

- Ardışık çekim esnasında pil gücünün zayıf olması nedeniyle pil kontrol lambası yanıp sönerse, fotoğraf makinesi çekimi durdurur ve çektiğiniz fotoğrafları karta kaydetmeye başlar. Fotoğraf makinesi, kalan pil gücüne bağlı olarak tüm fotoğrafları karta kaydetmeyi başaramayabilir.
- Kendi-kendine çekim için fotoğraf makinesini güvenli bir şekilde bir tripod üzerine yerleştirin.
- Zamanlayıcıyı kullanırken deklanşöre yarım basmak üzere fotoğraf makinesinin önünde duruyorsanız, fotoğraf makinesi bulanık çıkabilir.

«Doğrult ve çek» fotoğrafçılığı (P program modu)

P modunda fotoğraf makinesi konunun parlaklığına göre enstantaneyi ve apertürü otomatik olarak ayarlar.

1 Mod kadranını P konumuna getirin.

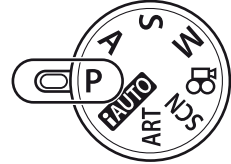

2 Fotoğraf çekin.

- Fotoğraf makinesi tarafından seçilen enstantane ve apertür değeri monitörde görüntülenir.
- Program kaydırma için ana (veya yardımcı) kadranı çevirin.
-  düğmesine (Δ) basın ve pozlama telafisini değiştirmek için ana veya yardımcı kadranı çevirin.

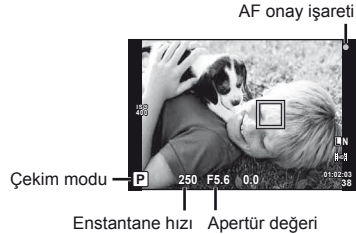

Program kaydırma (Ps)

P ve ART modlarında, pozlamayı değiştirmeden apertür ve enstantanenin farklı kombinasyonlarını seçmek için kadranı çevirebilirsiniz. Bu, «program kaydırma» olarak bilinir. «Program kaydırma sırasında çekim modunun yanında «s» görüntülenir. Program kaydırmayı iptal etmek için, kadranı «s» artık görüntülenmeyinceye kadar çevirin.

! Dikkat

- Program kaydırma olanağı flaş kullanıldığında kullanılamaz.



Program kaydırma

! Dikkat

- Fotoğraf makinesi en uygun pozlamayı elde edemezse, enstantane ve apertür değerleri yanıp söner. Bkz. «Pozlama uyarı ekranı» (S.103)

💡 İpuçları

- Ana ve yardımcı kadranın rollerinin değiştirilmesi. [Dial Function]: Ayarları yanlışlıkla değiştirmeyi önlemek için kadranları kilitleme. [Lock]:  «Fotoğraf makinesinin ayarlarını kişiselleştirme» (S.81)

Apertürü seçme (A apertür önceliği çekimi)

A modunda siz apertürü seçersiniz ve fotoğraf makinesi en uygun pozlama için enstantaneyi otomatik olarak ayarlar.

1 Mod kadranını **A** konumuna çevirir.

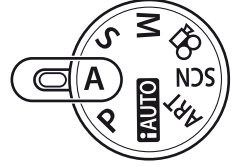

2 Apertürü seçmek için ana (veya yardımcı) kadranı çevirir.

-  düğmesine (Δ) basın ve pozlama telafisini değiştirmek için ana veya yardımcı kadranı çevirin.



Apertür değeri

3 Fotoğraf çekin.

- Daha büyük apertür değerleri (daha düşük f sayıları) alan derinliğini azaltır (odağın önündeki ve arkasındaki odaklanmış gözükken alan) ve arka planı bulanıklaştırır. Daha küçük apertür değeri (daha yüksek f sayıları) alan derinliğini artırır.



Apertür değeri
(f-sayısı)
azaldığında



Apertür değeri
(f-sayısı)
arttığında



Önizleme fonksiyonu

Alan derinliğini önizlemek için Fn1/Fn2 ve  düğmeleri kullanılabilir. Özel menülerde bu düğmelerden herhangi birine [Fn] Function], [Fn2 Function] veya [ Function] seçeneği kullanılarak [Preview] atanmışsa, apertürü seçilen değere getirerek monitörde alan derinliğini (odak noktasının önündeki ve arkasındaki odaklanmış gözükken alan) kontrol etmek için düğmeyi basılı tutabilirsiniz.

[Button Function]:  «Fotoğraf makinesinin ayarlarını kişiselleştirme» (S.81)

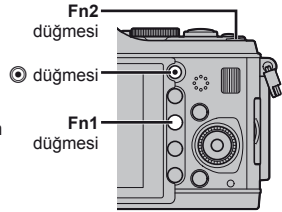

İpuçları

- Ana ve yardımcı kadranın rollerinin değiştirilmesi. [Dial Function]:  «Fotoğraf makinesinin ayarlarını kişiselleştirme» (S.81)

Enstantaneyi seçme (S enstantane önceliği çekimi)

S modunda siz enstantaneyi seçersiniz ve fotoğraf makinesi en uygun pozlama için apertürü otomatik olarak ayarlar.

1 Mod kadranını S konumuna çevirir.

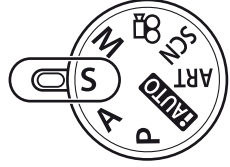

2 Enstantaneyi seçmek için ana (veya yardımcı) kadranı çevirir.

- düğmesine (Δ) basın ve pozlama telafisini değiştirmek için ana veya yardımcı kadranı çevirir.



Enstantane hızı

3 Fotoğraf çekin.

- Enstantanenin kısa olması hızlı hareketleri olan bir sahneyi bulanıklık olmadan dondurur. Düşük bir deklanşör hızı, hızlı hareketin olduğu bir sahneyi bulanıklaştırır. Bu bulanıklaştırma, dinamik bir hareket etkisi verir.

Kısa
enstantane



Uzun
enstantane



İpuçları

- Ana ve yardımcı kadranın rollerinin değiştirilmesi. [Dial Function]:
🔧 «Fotoğraf makinesinin ayarlarını kişiselleştirme» (S.81)

Apertürü ve enstantaneyi seçme (M manüel çekim)

M modunda hem apertürü hem de enstantaneyi siz seçersiniz. BULB seçeneğinde, deklanşöre basılıncaya kadar perde açık kalır.

1 Mod kadranını **M** konumuna çevirin.

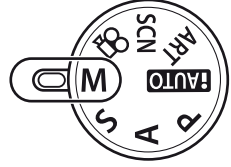

2 Enstantaneyi ve apertürü seçmek için kadranları çevirin.

- Enstantaneyi seçmek için ana kadranı, apertürü seçmek için yardımcı kadranı çevirin.
- Enstantane hızı değiştirmek üzere ok tuşları takımını kullanmak için, düğmesine (Δ) basarak başlayın ve ardından apertürü seçmek için \triangleleft düğmelerini ve enstantane hızını seçmek için Δ ∇ düğmelerini kullanın.
- Enstantane, 1/4000–60 san. arasında bir değere ya da [BULB] seçeneğine ayarlanabilir.

3 Fotoğraf çekin.

! Dikkat

- Pozlama telafisi **M** modunda kullanılamaz.

Pozlamanın ne zaman biteceğini seçme (bulb)

Perdenin, deklanşöre (deklanşöre) bastığınız sürece açık kaldığı sabit pozlama ile de fotoğraf çekebilirsiniz. Konuya uygun pozlamanın bitişi zamanı. Gece manzaraları ve havai fişek göstergeleri için. **M** modunda, enstantaneyi [BULB] seçeneğine ayarlayın.

- Monitörde [BULB] görüntülenir.

💡 İpuçları

- Ana ve yardımcı kadranın rollerinin değiştirilmesi. [Dial Function]: Belirli bir süre geçtikten sonra bulb çekimi otomatik olarak bitirmek için. [Bulb Timer]: Manuel odaklı çekim sırasında odağı sabitlemek için. [Bulb Focusing]:  «Fotoğraf makinesinin ayarlarını kişiselleştirme» (S.81)

! Dikkat

- Bulb fotoğrafçılığı sırasında bulanıklığı önlemek için, fotoğraf makinesini bir tripoda takın ve bir uzaktan kumanda kablosu kullanın (S.102).
- Bulb çekimi sırasında aşağıdaki fonksiyonlar kullanılamaz:
Sıralı çekim/zamanlayıcı çekim/AE basamaklamalı çekim/görüntü sabitleyici/ flaş basamaklama

Fotoğraflarda parazit

Yavaş deklanşör hızlarında, ekranda parazitlenme görüntülenebilir. Bu görüntüler, görüntü yakalama aygıtının normalde ışık görmeyen bölümlerinde akım üretilip görüntü yakalama aygıtında veya görüntü yakalama aygıtının sürücü devresinde ısı artışı meydana geldiğinde ortaya çıkar. Bu durum yüksek sıcaklıktaki ortamda yüksek ISO ayarıyla çekim yapıldığında da ortaya çıkabilir. Bu paraziti azaltmak için, fotoğraf makinesi parazit azaltma fonksiyonunu etkinleştirir. [Noise Reduct.]:  «Fotoğraf makinesinin ayarlarını kişiselleştirme» (S.81)

Panorama fotoğraflar çekme



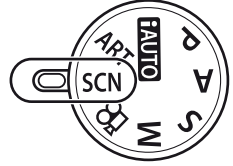

Birlikte verilen bilgisayar yazılımını kurduysanız, bir panorama oluşturmak üzere fotoğrafları birleştirmek için bu yazılımı kullanabilirsiniz.  «OLYMPUS Viewer 2/[ib] yazılımını kullanma» (S.73)

Panorama için fotoğraf çekme

1 Mod kadranını **SCN** konumuna çevirin.



2 [Panorama] seçeneğini seçin ve  düğmesine basın.

3 Kaydırma yönünü seçmek için,     düğmelerini kullanın.

4 Çekimi kadrajlama kılavuzlarını kullanarak bir fotoğraf çekin.

- Odak, pozlama ve diğer ayarlar ilk karenin değerlerine sabitlenir.



5 Kılavuzlar bir önceki fotoğrafla üst üste binecek şekilde kadrajlayarak kalan fotoğrafları çekin.

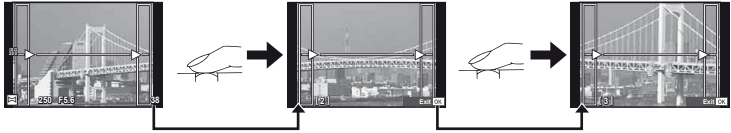



- Bir panorama en fazla 10 fotoğraf içerebilir. Onuncu kareden sonra bir uyarı göstergesi () görüntülenir.

6 Son kareyi çektikten sonra diziyi sonlandırmak için  düğmesine basın

Dikkat

- Panorama çekimi sırasında, konum ayarı için çekilen önceki fotoğraf görüntülenmez. Çerçevelerden ya da fotoğraflarda ekran üstünde görüntülenen diğer işaretlerden yararlanarak, kompozisyonunuzu, üst üste binen fotoğrafların kenarları çerçeveler içerisinde örtülecek şekilde oluşturun.

Notlar

- İlk kareyi çekmeden önce  düğmesine basılırsa, sahne modu seçim menüsü görüntülenir. Çekim sırasında  düğmesine basılırsa, panorama çekimi dizisini sona erdirir ve bir sonrakine geçmenize olanak tanır.

3D Fotoğrafçılık

3D fotoğraflar çekin. Sonuçlar 3D görünümünü destekleyen cihazlarda izlenebilir. Fotoğraf makinesinin monitörü görüntüleri 3D olarak izlemek için kullanılamaz.

1 Mod kadranını **SCN** konumuna çevirin.

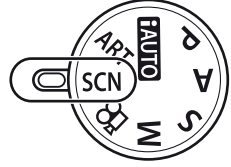

2 [3D Photo] seçeneğini seçin ve **OK** düğmesine basın.

3 İlk çekimi yapmak için deklanşör düğmesine basın ve düğmeyi bu konumda tutun.

- Odak ve pozlama ilk karenin değerlerine sabitlenir.

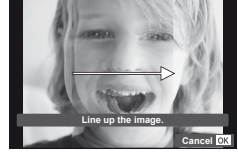

4 İlk çekim konunuzla üst üste bininceye kadar fotoğraf makinesini yatay olarak çevirmeden kaydırın. Fotoğraf makinesi ikinci çekimi otomatik olarak yapacaktır.

- Odağı veya zoom'u değiştirmeyin.
- Fotoğraf makinesi ikinci çekimi otomatik olarak yapmazsa veya deklanşör düğmesini ikinci çekim yapılmadan bırakırsanız, deklanşör düğmesine tekrar yarım basın.

5 İki görüntü otomatik olarak birleştirilir.

- Fotoğraf makinesi [3D photo was not created.] mesajını gösterirse fotoğrafı tekrar çekin.

! Dikkat

- İlk kare çekildikten sonra zoom değiştirilirse ilk kare iptal edilir.
- Fotoğraf makinesi sadece orta odak noktasında konuya odaklama yapar.
- Görüntü boyutu 1920 × 1080 olarak sabittir.
- 3D ve manüel odaklı objektifler kullanılamaz.
- Objektife ve fotoğraf makinesi ayarlarına bağlı olarak 3D efekti görülebilir olmayabilir.
- 3D fotoğrafçılığı sırasında fotoğraf makinesi uyku moduna geçmez.
- RAW fotoğraf çekilemez.
- Kare kapsamı %100 değildir.

📄 Notlar

- İlk çekimi yaptıktan sonra fotoğrafı tekrar çekmek için **🗑️** düğmesine basın. İlk çekimi kaydetmek ve bir 3D görüntü kaydetmeden çıkmak için **⏪** düğmesine basın.

Tek bir karede birden fazla pozlama (çoklu pozlama)

Görüntü kalitesi için o an seçilmiş olan seçeneği kullanarak, tek bir karede birden fazla pozlama kaydedin.

1  çekim menüsünde [Multiple Exposure] öğesini seçin (S. 107).

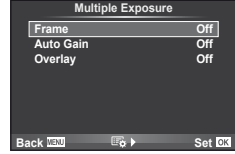

2 Ayarları yapın.

Çerçeve	[2f] öğesini seçin.
Auto Gain	[On] olarak ayarlandığında her bir çerçevenin parlaklığı 1/2 olarak ayarlanır ve fotoğraflar üst üste bindirilir. [Off] olarak ayarlandığında fotoğraflar her bir çerçevenin orijinal parlaklığıyla üst üste bindirilir.
Overlay	[On] olarak ayarlandığında kartta çoklu pozlamalarla bir RAW fotoğraf kaydedilir ve ayrı bir fotoğraf olarak saklanır. Çekilen fotoğraf sayısı '1'dir.





- Çoklu pozlama etkinken monitörde  görüntülenir.

3 Fotoğraf çekin.

- Çekim başladığında  yeşil renkte görüntülenir.
- Son kareyi silmek için  düğmesine basın.
- Bir sonraki karenin çerçevesizlenmesine kılavuzluk etmek için bir önceki kare objektiften gelen görüntünün üzerine bindirilir.



İpuçları

- Üç veya daha fazla fotoğrafı üst üste bindirmek için: [] için RAW seçeneğini seçin ve tekrarlı çoklu pozlama yapmak için [Overlay] seçeneğini kullanın.
- RAW fotoğrafları üst üste bindirme hakkında daha fazla bilgi almak için:  «Fotoğraf bindirme» (s.68)

Dikkat

- Çoklu pozlama etkinken fotoğraf makinesi uyku moduna geçmez.
- Başka fotoğraf makineleriyle çekilmiş fotoğraflar, bir çoklu pozlamaya dahil edilemez.
- [Overlay] öğesi [On] olarak ayarlandığında bir RAW fotoğraf seçildiğinde görüntülenen fotoğraflar çekim sırasındaki ayarlarla oluşturulur.
- Çekim fonksiyonlarını ayarlamak için önce çoklu pozlama çekimini iptal edin. Bazı fonksiyonlar ayarlanamaz.
- Çoklu pozlama, aşağıdaki durumlarda ilk fotoğraftan otomatik olarak iptal edilir. Fotoğraf makinesi kapatıldığında/ düğmesi basıldığında/MENU düğmesine basıldığında/Çekim modu P, A, S veya M ayarından farklı bir ayardayken/Pil gücü zayıfken/Fotoğraf makinesine herhangi bir kablo takılıyken/Monitör ve elektronik vizör arasında geçiş yapıyorsunuz
- [Overlay] kullanılarak bir RAW fotoğraf seçildiğinde, JPEG+RAW olarak kaydedilen görüntü için JPEG fotoğraf görüntülenir.
- Basamaklama kullanılarak çoklu pozlama yapılırken, öncelik çoklu pozlama çekimine verilir. Bindirme fotoğraf kaydedilirken, basamaklama fabrika ayarına sıfırlanır.

Bir dizi fotoğraf boyunca ayarları değiştirme (basamaklama)

«Basamaklama», bir dizi çekim üzerinde otomatik olarak değişik ayarlar uygulama veya bir dizi görüntü üzerinde o anki değeri «basamaklama» işlemidir. Basamaklama **P**, **A**, **S** ve **M** modlarında kullanılabilir.

1  çekim menüsünde [Bracketing] öğesini seçin (S.107).

2 Bir basamaklama türü seçin.

- Monitörde **BKT** görüntülenir.

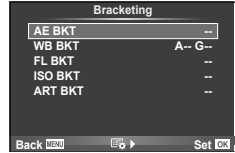

AE BKT (AE basamaklama)

Fotoğraf makinesi 3 çekimde pozlamayı 0.3EV, 0.7EV veya 1.0EV kadar değiştirir. Tek kare çekimde, deklanşöre her tam basışta tek bir kare çekilir; sıralı çekimde deklanşör basılı tutulduğunda, tekrar bırakılıncaya kadar fotoğraf makinesi şu sırayı takip ederek çekim yapmaya devam eder: değişiklik yok, eksi, artı. Kare sayısı: 2, 3, 5 veya 7

- Basamaklama sırasında **BKT** göstergesi yeşile döner.
- Fotoğraf makinesi, apertürü ve enstantaneyi (**P** modu), enstantaneyi (**A** ve **M** modları) veya apertürü (**S** modu) değiştirerek pozlamayı değiştirir.
- Fotoğraf makinesi pozlama telafisi için o an seçili olan değeri basamaklar.
- Basamaklama artış miktarı [EV Step] için seçilen değerle değişir.  «Fotoğraf makinesinin ayarlarını kişiselleştirme» (S.81)

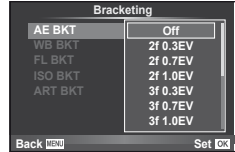

WB BKT (WB basamaklama)

Tek çekimden farklı beyaz dengeleriyle, beyaz dengesi için seçilmiş olan değerden başlayarak otomatik olarak üç fotoğraf (belirli renk yönlerinde ayarlı) oluşturulur.

- Beyaz dengesi, A-B (Sarı-Mavi) ve G-M (Yeşil-Pembe) eksenlerinin her birinde 2, 4 veya 6 adımda değiştirilebilir.
- Fotoğraf makinesi beyaz dengesi telafisi için o an seçili olan değeri basamaklar.
- Seçilen kare sayısı için bellek kartında yeterli yer yoksa WB basamaklama sırasında herhangi bir fotoğraf çekilmez.



FL BKT (FL basamaklama)

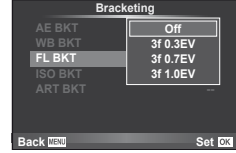

Fotoğraf makinesi üç kare boyunca flaş düzeyini değiştirir (ilk karede herhangi bir değişiklik yapılmaz, ikincide negatif, üçüncüdeyse pozitif değişiklik yapılır). Tek kare çekimde, deklanşöre her basılığında tek bir kare çekilir; sıralı çekimde deklanşör basılı tutulduğu sürece tüm kareler çekilir.

- Basamaklama sırasında **BKT** göstergesi yeşile döner.
- Basamaklama artış miktarı [EV Step] için seçilen değerle değişir.  «Fotoğraf makinesinin ayarlarını kişiselleştirme» (S.81)



ISO BKT (ISO basamaklama)

Fotoğraf makinesi, enstantane ve apertürü sabit tutar ve o an seçili olan duyarlılık ayarını (otomatik duyarlılık seçilmişse, en uygun duyarlılık ayarını) basamaklayarak, üç kare boyunca duyarlılığı 0.3EV, 0.7EV veya 1.0EV değiştirir (ilk karede herhangi bir değişiklik yapılmaz, ikincide negatif, üçüncüdeyse pozitif değişiklik yapılır). Tek kare çekimde, deklanşöre her basılığında tek bir kare çekilir; sıralı çekimde deklanşör basılı tutulduğu sürece tüm kareler çekilir.

- Basamaklama artış miktarı [ISO Step] için seçilen değerle değişmez.
-  «Fotoğraf makinesinin ayarlarını kişiselleştirme» (S.81)
- Basamaklama [ISO-Auto Set] ile belirlenen üst sınırdan bağımsız olarak yapılır.  «Fotoğraf makinesinin ayarlarını kişiselleştirme» (S.81)

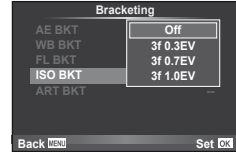

ART BKT (ART basamaklama)

Deklanşör düğmesi her basılığında, fotoğraf makinesi her biri farklı görsel filtre ayarına sahip birden fazla görüntü kaydeder. Her bir resim modu için görsel filtre basamaklamasının bağımsız olarak açabilir veya kapatabilirsiniz.

- Kaydetme işlemi biraz zaman alır.
- ART BKT, WB BKT veya ISO BKT ile birleştirilemez.

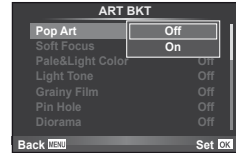

Dijital Zoom (Dijital Tele Dönüştürücü)

Dijital Tele Dönüştürücü, o anki zoom oranının ötesinde zoom yapmak için kullanılır. Fotoğraf makinesi orta kırpmayı kaydeder. Zoom yaklaşık 2x artar.

1  Çekim menüsünde [Digital Tele-converter] öğesi için [On] seçeneğini seçin (S.107).

2 Monitördeki görüntü 2 kat büyütülür.





- Konu monitörde görüldüğü şekilde kaydedilir.

! Dikkat







- Dijital zoom çoklu pozlama ile veya **SCN** modunda , , ,  veya  seçildiğinde kullanılamaz.
- Bir RAW fotoğraf görüntülediğinde, monitördeki görülebilir alan bir çerçeveyle gösterilir.

Dahili flaş gerektiğinde manüel olarak ayarlanabilir. Dahili flaş, çeşitli çekim koşullarında flaşlı fotoğrafçılık için kullanılabilir.

Bir flaş kullanma (flaşlı fotoğrafçılık)

- 1 Flaşı kaldırmak için flaş düğmesine basın.
- 2 Seçenekleri görüntülemek için  düğmesine () basın.
- 3 Bir flaş modu seçmek için  düğmelerini kullanın ve  düğmesine basın.

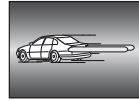

- Kullanabilir seçenekler ve bunların görüntülediği sıra çekim moduna bağlıdır.
 «Çekim modu ile ayarlanabilen flaş modları» (S.104)

AUTO (OTOMATİK)	Otomatik flaş	Flaş, zayıf ışıkta veya nesnenin arkasından gelen ışık koşullarında, otomatik olarak patlar.
	Doldurma flaş	Flaş, mevcut ışık koşullarına bakılmaksızın patlar.
	Flaş kapalı	Flaş patlamaz.
	Kırmızı göz giderici flaş	Bu fonksiyon, kırmızı göz olgusunu azaltmanızı sağlar. S ve M modunda flaş her zaman patlar.
	Yavaş senkronizasyon (1. perde)	Karanlık arka planları aydınlatmak için kısa enstantaneler kullanılır.
	Yavaş senkronizasyon (1. perde)/Kırmızı göz giderici flaş	Yavaş senkronizasyonu kırmızı göz gidericiyle birleştirir.
	Yavaş senkronizasyon (2. perde)	Flaş, hareketli ışık kaynaklarının izlerini oluşturmak üzere perde kapanmadan hemen önce patlar.
	Manüel	Manüel işlemi tercih eden kullanıcılar için.



- 4 Deklanşör düğmesine tam basın.

! Dikkat

- [ (Kırmızı göz giderici flaş)] modunda, ön flaşlardan sonra, perdenin açılmasından önce yaklaşık 1 saniye geçer. Çekim tamamlanincaya kadar fotoğraf makinesini oynatmayın.
- [ (Kırmızı göz giderici flaş)] bazı çekim koşullarında etkili bir şekilde çalışmayabilir.
- Flaş patladığında, deklanşör hızı 1/180 san. veya uzun bir süreye ayarlanır. Bir konuyu parlak bir arka plan önünde doldurma flaşı ile çekerken, arka plan fazla pozlanabilir.

Flaş çıkışını değiştirme (Flaş yoğunluk kontrolü)

Karenin diğer kısımlarının doğru pozlanmış olmasına rağmen, konunun fazla veya az pozlandığını fark ederseniz flaş çıkışını değiştirebilirsiniz.

- 1 Canlı kontrolü görüntüleyin (S.20) ve $\Delta \nabla$ düğmelerini kullanarak Flaş yoğunluğu kontrol ögesini seçin.
- 2 $\triangleleft \triangleright$ düğmelerini kullanarak telafi değerini seçin ve \odot düğmesine basın.



İpuçları

- Flaş basamaklama hakkında bilgi almak için: \mathbb{I} «FL BKT (FL basamaklama)» (S.58)

Dikkat

- Bu, elektronik flaş üzerindeki flaş denetim modu MANUAL değerine ayarlı olduğunda işlemez.
- Flaş yoğunluğu elektronik flaş üzerinde ayarlanırsa, fotoğraf makinesinin flaş yoğunluğu ayarıyla birleştirilir.
- \mathbb{I} + \mathbb{I} ögesi [On] olarak ayarlandığında, flaş yoğunluğu değeri pozlama telafisi değerine eklenir. \mathbb{I} «Fotoğraf makinesinin ayarlarını kişiselleştirme» (S.81)

Bu fotoğraf makinesiyle kullanıma özel harici flaş ünitelerini kullanma

Bu fotoğraf makinesiyle kullanıma özel harici flaş üniteleri, otomatik flaş kontrolü, süper FP ve kablosuz flaş kontrolü dahil olmak üzere birçok flaşlı fotoğrafçılık seçeneklerini destekler (S.93).

Diğer harici flaş üniteleri

Bu fotoğraf makinesiyle kullanım için tasarlanmış olmayan harici flaş ünitelerini, fotoğraf makinesinin flaş pabucuna takarak kullanırken aşağıdaki noktalarda dikkat edin:

- Fotoğraf makinesinin flaş pabucunun X-kontajına yaklaşık 24 V değerinden daha fazla gerilim uygulayan uyumsuz flaş kullanılması fotoğraf makinesine zarar verir.
- Olympus spesifikasyonlara uygun olmayan sinyal kontaklarına sahip flaş ünitelerinin kullanılması fotoğraf makinesine zarar verir.
- Fotoğraf makinesini sadece **M** çekim modunda ve 1/180 san. değerinden daha uzun bir enstantanede ve ISO duyarlılığı [AUTO] haricinde bir ayarda kullanın.
- Flaş kontrolü ancak flaş fotoğraf makinesiyle seçilmiş olan ISO duyarlılığına ve apertür değerine manüel olarak getirerek gerçekleştirilebilir. Flaş parlaklığı ya ISO duyarlılığını ya da apertürü değiştirerek ayarlanabilir.
- Objektif için uygun olan bir aydınlatma açısına sahip bir flaş kullanın. Aydınlatma açısı normalde 35 mm formatına eşdeğer odak uzaklıklarıyla ifade edilir.

4 Film çekme ve izleme

Yüksek Tanımlı (HD) sesli filmler kaydetmek için **⊕** düğmesine basın. Film modunda **A** ve **M** modlarında bulunan efektlerden yararlanarak filmler oluşturabilirsiniz.

Film kaydetme için ayarları değiştirme

Bir filme efektler ekleme

1 **⊕** modunu seçtikten sonra, canlı kontrolü görüntüleyin (S.20) ve çekim modunu vurgulamak için **△▽** düğmelerini kullanın.

2 Bir mod seçmek için **◀▶** düğmelerini kullanın ve **⊙** düğmesine basın.



P	Nesnelerin parlaklığına göre en uygun apertür otomatik olarak ayarlanır.
A	Alan derinliği apertür ayarlanarak değiştirilir. Apertürü seçmek için bir kadranı kullanın.
S	Enstantane konunun nasıl görüneceğini etkiler. Enstantaneyi seçmek için bir kadranı kullanın. Enstantane için 1/30 san. ile 1/4000 san. arasındaki bir değer seçilebilir.
M	Siz hem apertürü hem de enstantaneyi ayarlarsınız. Apertürü seçmek için yardımcı kadranı, enstantaneyi seçmek için ana kadranı kullanın. Enstantane için 1/30 san. ile 1/4000 san. arasındaki bir değer seçilebilir. Duyarlılık manüel olarak ISO 400 ile 1600 arasındaki değerlere ayarlanabilir; otomatik ISO duyarlılık kontrolü kullanılamaz.
ART1-ART10	Filmler görsel filtre modunun efektleriyle kaydedilebilir. 👉 «Görsel filtreleri kullanma» (s.16)

⚠ Dikkat

- Bir film kaydederken, pozlama telafisi, apertür değeri veya enstantane için ayarları değiştiremezsiniz.
- Bir film kaydederken [Image Stabilizer] etkinleştirilmişse kaydedilen görüntü biraz büyütülür. [Vertical IS] veya [Horizontal IS] seçilmiş olsa bile, [Auto] ayarı uygulanır.
- Fotoğraf makinesi aşırı titretiliyorsa sabitleme mümkün olmaz.
- Görüntü sabitleme fonksiyonu olan bir objektif kullanıldığında, ya objektifin ya da fotoğraf makinesinin görüntü sabitleme fonksiyonunu devre dışı bırakın.
- Fotoğraf makinesinin içi ısırırsa, makineyi korumak için çekim otomatik olarak durdurulur.
- Bazı görsel filtrelerle [C-AF] çalışması sınırlı olur.
- Film kaydetme için SD hız sınıfı 6 ve üzerine sahip kartlar önerilir.

Film sesi seçenekleri (filmleri sesli kaydetme)

- 1 Canlı kontrolü görüntüleyin (S.20) ve Δ ∇ düğmelerini kullanarak Film  öğesini seçin.
- 2 \triangleleft \triangleright düğmelerini kullanarak açın/kapatın ve OK düğmesine basın.

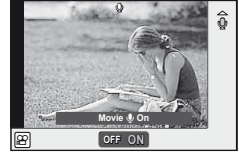

! Dikkat

- Bir filmde ses kaydedilirken, objektifin veya fotoğraf makinesinin çalışma sesi de kaydedilebilir. İsterseniz, [AF Mode] öğesini [S-AF] olarak ayarlayarak veya düğmelere basma sayısını sınırlandırarak bu sesleri azaltabilirsiniz.
- [ART7] (Diorama) modunda ses kaydedilmez.

Filmleri izleme

- 1 Bir filmi tek kare oynatmada görüntüleyin ve OK düğmesine basın.
- 2 Δ ∇ düğmelerini kullanarak [Movie Play] öğesini seçin ve oynatmayı başlatmak için OK düğmesine basın.



- Film oynatma sırasında aşağıdaki işlemler yapılabilir:



OK	Oynatmayı duraklatma veya kaldığı yerden devam ettirme. <ul style="list-style-type: none">• Oynatma duraklatılırken, ilk kareyi görüntülemek için Δ ve son kareyi görüntülemek için ∇ düğmesine basın. Bir kare geri veya ileri almak için \triangleleft \triangleright düğmesine basın. Sürekli ileri ve geri almak için düğmeyi basılı tutun.	
\triangleleft \triangleright	Bir filmi ileri veya geri alın.	
Δ ∇	Ses düzeyini ayarlayın.	

Geçen süre/toplam kaydetme süresi

💡 İpuçları

- Filmleri deklanşöre basarak kaydetme:  «Filmleri deklanşöre basarak kaydetme» (S.92)
- Daha uzun filmler kaydetme (HD'de kaydetmeniz gerektiğinde):  «Bir kayıt modu seçme» (S.47)
- Rüzgar gürültüsünü azaltma:  «Mikrofon seti (SEMA-1)» (S.102)

5 Oynatma seçenekleri





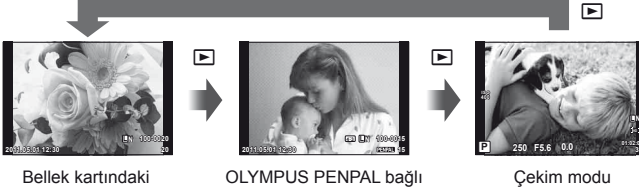







Tek kare oynatma

Fotoğrafları tam kare görmek için  düğmesine basın.



- Çekim modundan çıkmak için deklanşöre yarım basın.

Tam kare oynatmada aşağıdaki işlemler yapılabilir:

 veya 	Diğer fotoğrafları izleyin.
	O anki fotoğrafı silin (S.15).
 veya 	Resimlere zoom yapma. (S.14).
 veya 	İndeks görünümünde izleme.
INFO	O anki fotoğrafın bilgilerini görüntüleyin (S.33).
	Resimleri seçin. Seçilen resimler  ile gösterilir.
Fn2	O anki fotoğrafı koruyun (S.15).
	Menüleri görüntüleyin. JPEG Edit, RAW Data Edit,  ,  , Rotate,  , Erase

İndeks ekranı/takvim ekranı

■ İndeks görüntüleme

Tam kare oynatma sırasında birden fazla fotoğrafı izlemek için  düğmesine basın.





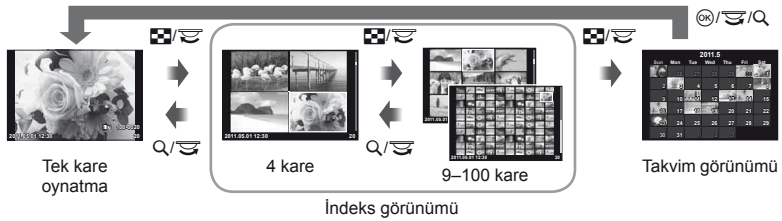









■ Takvim ekranı

Her bir tarihte çekilmiş ilk fotoğrafı görüntüleyin.



Sadece [On] seçilmiş olan öğeler görüntülenir.







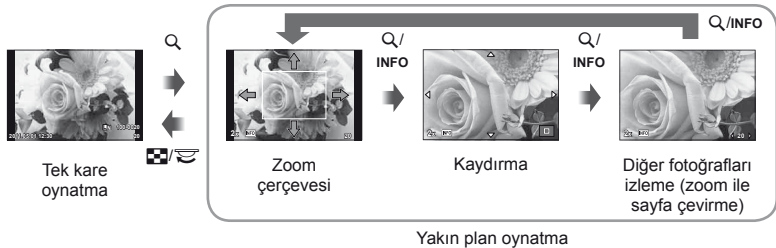

[Info Settings]: «Fotoğraf makinesinin ayarlarını kişiselleştirme» (S.81)

 veya 	Görüntülenen resim sayısını 4 adetten 9, 25 veya 100 adede artırın. Takvim görünümünde izlemek için  düğmesine tekrar basın.
 veya 	Görüntülenen resim sayısını 100 adetten 25, 9 veya 4 adede azaltın. O anki fotoğrafı tam kare görmek için  düğmesine tekrar basın.
 /  /  /  veya 	Bir fotoğraf seçin.
	Resimleri seçin. Seçilen resimler  ile gösterilir.
	İndeks görünümü Menüler görüntülenir. Takvim görünümü Seçilen tarihte çekilmiş fotoğrafları tam kare izleyin.

Oynatma zoom'u (yakın plan oynatma)

[Close Up Mode] için [mode2] seçilmişse, normal yakın oynatmanın yanında fotoğraflara hızlıca zoom yapabilirsiniz ve diğer kareleri o anki zoom oranında (zoom ile sayfa çevirme) izleyebilirsiniz. «Fotoğraf makinesinin ayarlarını kişiselleştirme» (S.81)



 /  /  / 	Zoom çerçevesini konumlandırın. Zoom ile sayfa çevirmede, diğer fotoğrafları o anki zoom oranında izlemek için  düğmelerini kullanın.
	Kareyi seçilen zoom oranında izleyin. Yakınlaştırmak için tekrar basın.
INFO	Zoom çerçevesi, zoom kaydırma ve zoom ile sayfa çevirme arasından seçim yapın.
 veya 	Tek kare oynatma modundan çıkın.

Görüntüleri seçme

Korumak veya silmek için birden fazla resim seçin. O anki resmi seçmek için **⊙** düğmesine basın. Seçilen resimler **✓** ile işaretlenir. **✓** ögesini kaldırmak ve resim seçimini iptal etmek için **⊙** düğmesine tekrar basın.

- İndeks oynatmada birden fazla resim seçilebilir.



Tüm korumaları kaldırma

Bu fonksiyon tek bir seferde birkaç fotoğrafın korumasını kaldırmanızı sağlar.

- 1 **▶** (oynatma) menüsünde [Reset Protect] ögesini seçin (S. 107).
- 2 [Yes] seçeneğini seçin ve **OK** düğmesine basın.

Tüm kareleri silme

Bellek kartındaki tüm fotoğrafları silin.

- 1 **⌂** çekim menüsünde [Card Setup] ögesini seçin (S. 107).
- 2 [All Erase] seçeneğini seçin ve **OK** düğmesine basın.
 - Görüntü verisi olmayan verileri silmek için [Format] seçeneği (S.99) kullanılabilir.
- 3 [Yes] seçeneğini seçin ve **OK** düğmesine basın.

Döndürme

Fotoğrafları döndürülüp döndürülmeyeceğini seçin.

- 1 Fotoğrafı oynatın ve **OK** düğmesine basın.
- 2 [Rotate] seçeneğini seçin ve **OK** düğmesine basın.
- 3 Fotoğrafı saat yönünde döndürmek için **Δ**; saat yönünün tersi yönde döndürmek için **∇** düğmesine basın; düğmeye her basıldığında fotoğraf döner.
 - Ayarları kaydedip çıkmak için **OK** düğmesine basın.
 - Döndürülen fotoğraf o anki doğrultusunda kaydedilir.
 - Filmler, 3D fotoğraflar ve korunmuş fotoğraflar döndürülemez.



İpuçları

- **▶** (oynatma) menüsünde **[f]** (S.107) için [On] seçilmişse, oynatma sırasında görüntüler yeni doğrultuda görüntülenir.

Slayt gösterisi

Bu fonksiyon, kartta kaydedilen sabit fotoğrafları birbiri ardına gösterir.

- 1 Oynatma sırasında **OK** düğmesine basın ve slayt gösterisi seçeneğini seçin.

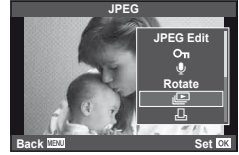

- 2 Ayarları yapın.

Start	Slayt gösterisini başlatır. O anki fotoğraftan başlayarak fotoğraflar sırayla gösterilir.
BGM	BGM ögesini ayarlayın (4 tip) veya BGM ögesini kapatın [Off].
Effect*	Kareler arasındaki geçişi seçin. Bu seçenek, slayt gösterileri harici cihazlarda HDMI kullanılarak görüntülediğinde kullanılabilir.
Slide	Yürütülecek slayt gösterisi tipini seçin.
Slayt Aralığı	Her bir slaydın görüntüleneceği süreyi 2 ila 10 saniye arasından seçin.
Video Aralığı	Film kliplerini tam uzunluktaki slayt gösterisine dahil etmek için [Full] seçeneğini seçin, her bir klabin sadece açılış kısmını dahil etmek için [Short] seçeneğini seçin.

* Filmler için kullanılabilir tek efekt [Fade] efekttir.

- 3 [Start] seçeneğini seçin ve **OK** düğmesine basın.

- Slayt gösterisi başlar.
- Slayt gösterisini durdurmak için **OK** düğmesine basın.

Ses düzeyi

Slayt gösterisi sırasında, fotoğraf makinesinin genel ses düzeyini ayarlamak için **Δ** **▽** düğmelerini kullanın. Arka plan müziği ile fotoğraflar veya filmlerle kaydedilmiş ses arasındaki dengeyi değiştirmek için **◀** **▶** düğmelerini kullanın.



Sabit fotoğrafları düzenleme

Kayıt edilmiş olan fotoğraflar düzenlenip yeni fotoğraf olarak kaydedilebilir.



1 Düzenlenecek fotoğrafı seçin ve **OK** düğmesine basın.

- Fotoğraf bir RAW fotoğrafsa [RAW Data Edit]; bir JPEG fotoğrafsa [JPEG Edit] görüntülenir. Görüntü RAW+JPEG formatında kaydedilmişse, düzenlenecek kopya [Edit] seçeneği seçimiz tarafından belirlenir.

2 [RAW Data Edit] veya [JPEG Edit] seçeneğini seçin ve **OK** düğmesine basın.

RAW Data Edit	Bir RAW fotoğrafın bir JPEG kopyasını oluşturun. JPEG kopya, fotoğraf makinesinden o an kayıtlı olan ayarlar kullanılarak işlenir. Bu seçeneği seçmeden önce fotoğraf makinesinin ayarlarını yapın.
JPEG Edit	Aşağıdaki seçenekler arasında seçim yapın: [Shadow Adj]: Arkadan aydınlatmalı koyu bir konunun parlaklığını artırır. [Redeye Fix]: Flaşlı çekim sırasında kırmızı göz olgusunu azaltır. []: Kırpma boyutunu seçmek için ana kadranı ve kırpma konumlandırma için Δ ∇ \langle \triangleright düğmelerini kullanın.  [Aspect]: Fotoğrafların en-boy oranını 4:3 (standart) değerinden [3:2], [16:9], [6:6] veya [3:4] değerine değiştirir. En-boş oranını değiştirdikten sonra ok tuşu takımını kullanarak kırpma konumunu belirtin. [Black & White]: Siyah beyaz fotoğraflar oluşturur. [Sepia]: Sepya tonlu fotoğraflar oluşturur. [Saturation]: Renk derinliğini ayarlar. Ekranda fotoğrafı kontrol eden renk derinliğini ayarlayın. []: Fotoğrafın dosya boyutunu 1280 x 960, 640 x 480 veya 320 x 240 boyutuna dönüştürür. 4:3'ten (standart) farklı bir en-boy oranı olan fotoğraflar en yakın fotoğraf dosyası büyüklüğüne dönüştürülür. [e-Portrait]: Tenin pürüzsüz ve yarı şeffaf görünmesini sağlar. Yüz algılama başarısız olduğunda, fotoğrafa bağlı olarak telafi edemeyebilirsiniz.

! Dikkat

- Filmler ve 3D fotoğraflar düzenlenemez.
- Kırmızı göz düzeltimi, ilgili görüntüye bağlı olarak kullanılamayabilir.
- Aşağıdaki durumlarda JPEG görüntünün düzenlenmesi mümkün değildir.
Fotoğraf RAW biçiminde kaydedildiğinde, fotoğraf bir PC'de işlendiğinde, kart belleğinde yeterince yer kalmadığında, fotoğraf başka bir fotoğraf makinesi tarafından kayıt edildiğinde.
- Bir fotoğrafı yeniden boyutlandırırken ([]), özgün fotoğrafta kaydedilen piksel sayısından daha büyük bir piksel sayısı seçmeniz mümkün değildir.
- [] ve [Aspect] sadece 4:3 (standart) en-boy oranında olan fotoğrafları düzenlemek için kullanılabilir.

Fotoğraf bindirme

Fotoğraf makinesiyle çekilen en fazla 3 RAW fotoğraf üst üste bindirilerek ayrı bir fotoğraf olarak kaydedilebilir. Fotoğraf, kayıt modu fotoğrafın kaydedildiği tarihe ayarlanmış olarak kaydedilir. ([RAW] seçilmişse, kopya [L+N+RAW] formatında kaydedilir.)

- 1 Oynatmada bir RAW fotoğraf görüntülenirken **OK** düğmesine basın ve [Image Overlay] öğesini seçin.
- 2 Üst üste bindirilecek fotoğraf sayısını seçin ve **OK** düğmesine basın.
- 3 Üst üste bindirme işleminde kullanılacak RAW fotoğraflar arasında seçim yapmak için **Δ ∇ < ▷** düğmelerini kullanın ve seçmek için **OK** düğmesine basın.
 - 2. adımda belirtilen sayıda fotoğraf seçildikten sonra üst üste bindirme işlemi görüntülenir.
- 4 Kazancı ayarlayın.
 - Bir fotoğrafı seçmek için **< ▷** düğmelerini ve kazancı ayarlamak için **Δ ∇** düğmelerini kullanın.
 - Kazanç 0,1–2,0 aralığında ayarlanabilir. Sonuçları monitörde kontrol edin.
- 5 **OK** düğmesine basın. Bir onay iletişim penceresi görüntülenir; [Yes] seçeneğini seçin ve **OK** düğmesine basın.

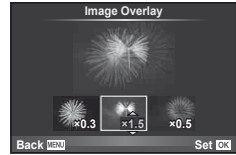
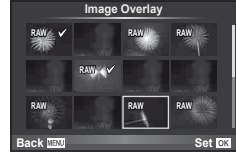

İpuçları

- Dört veya daha fazla fotoğrafı üst üste bindirmek için, üst üste bindirilecek fotoğrafı RAW dosyası olarak kaydedin ve arka arkaya [Image Overlay] fonksiyonunu kullanın.

Ses kaydetme

O anki fotoğrafa bir ses kaydı ekleyin (30 san. kadar).

- 1 Bir ses kaydı eklemek istediğiniz fotoğrafı seçin ve **OK** düğmesine basın.
 - Korunmalı fotoğraflar için ses kaydetme bulunmaz.
 - Ses kaydetme oynatma menüsünde de bulunur.
- 2 **[U]** seçeneğini seçin ve **OK** düğmesine basın.
 - Bir ses kaydı eklemeyi çıkarmak için [No] seçeneğini seçin.
- 3 Kaydı başlatmak için **[U Start]** seçeneğini seçin ve **OK** düğmesine basın.
 - Kaydı ortada durdurmak için **OK** düğmesine basın.
- 4 Kaydı sonlandırmak için **OK** düğmesine basın.
 - Ses kaydı içeren fotoğraflar bir **♪** simgesiyle gösterilir.
 - Bir kaydı silmek için 2. adımda [Erase] seçeneğini seçin.

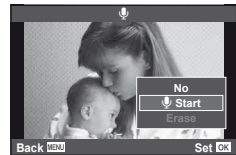
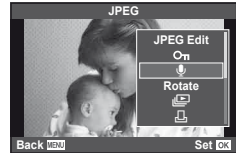

Fotoğraf makinesindeki görüntüleri televizyonda izleme

Kayıtlı fotoğrafları TV’izde oynatmak için, fotoğraf makinesi ile birlikte verilen AV kablосunu kullanın. Fotoğraf makinesini piyasada bulunan bir HDMI mini kabloyla yüksek tanımlı bir TV’ye bağlayarak yüksek tanımlı fotoğrafları görüntüleyebilirsiniz.

■ AV kablосuyla bağlama

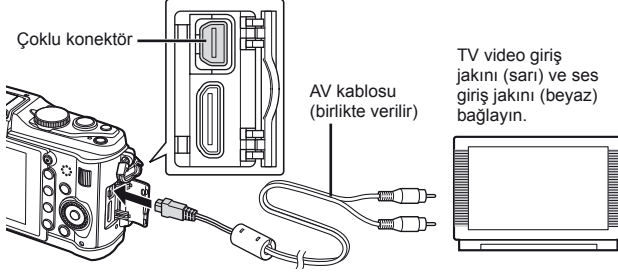

1 Bağlanan TV’ye uyan video sinyal formatını seçmek için fotoğraf makinesini kullanın ([NTSC]/[PAL]).

- [Video Out]: «Fotoğraf makinesinin ayarlarını kişiselleştirme» (S.81)

2 TV’yi ve fotoğraf makinesini bağlayın.

3 TV’yi açın ve «INPUT» öğesini «VIDEO» (fotoğraf makinesine bağlanmış bir giriş jakı) ayarına getirin.

! Dikkat

- AV kablосu fotoğraf makinesine bağlandığında, fotoğraf makinesindeki monitör otomatik olarak kapanır.
- Bir AV kablосuyla bağlarken düğmesine basın.
- TV’nizin giriş kaynağının değiştirilmesine ilişkin bilgi için, TV’nin kullama kılavuzuna bakın.
- TV’nin ayarlarına bağlı olarak görüntülenen fotoğraflar ve bilgiler kırılabilir.

■ HDMI mini kablосuyla bağlama

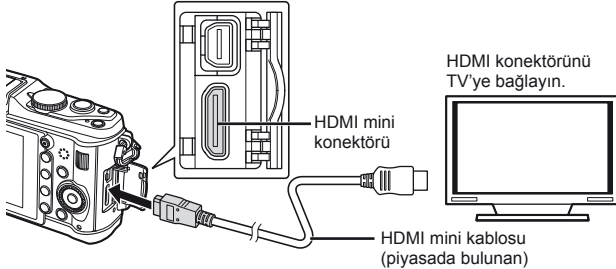

- 1 Fotoğraf makinesini HDMI mini kabloyu kullanarak televizyona bağlayın.
- 2 TV'yi çalıştırın ve «INPUT» ögesini «HDMI INPUT» olarak ayarlayın.
- 3 Fotoğraf makinesini açın.

! Dikkat



- TV'nizin giriş kaynağının değiştirilmesine ilişkin bilgi için, TV'nin kullanma kılavuzuna bakın.
- Fotoğraf makinesinin üzerindeki HDMI mini konektörüne uyan bir HDMI mini kablosu kullanın.
- Fotoğraf makinesi ve TV hem bir AV kablosu hem de bir HDMI mini kablosuyla bağlanmışsa, HDMI kablosunun önceliği bulunur.
- TV'nin ayarlarına bağlı olarak görüntülenen fotoğraflar ve bilgiler kırılabilir.
- Bir TV'ye bir HDMI mini kablosuyla bağlarsanız, dijital video sinyalinin formatını seçebilirsiniz. Televizyonda seçili giriş formatına uygun olan bir format seçin.
[HDMI]:  «Fotoğraf makinesinin ayarlarını kişiselleştirme» (S.81)

1080i	Öncelik 1080i HDMI çıkışına verilir.
720p	Öncelik 720p HDMI çıkışına verilir.
480p/576p	480p/576p HDMI çıkışı. [Video Out] için [PAL] seçildiğinde 576p kullanılır.

- HDMI kablosu bağlı olduğunda fotoğraf veya film çekemezsiniz.
- Fotoğraf makinesini başka HDMI çıkış cihazlarına bağlamayın. Aksi takdirde fotoğraf makinesi zarar görebilir.
- USB üzerinden bir bilgisayara veya yazıcıya bağılıyken HDMI çıkışı gerçekleşmez.

TV uzaktan kumandasının kullanılması

Fotoğraf makinesi HDMI kontrolünü destekleyen bir TV'ye bağlandığında, TV'nin uzaktan kumandasıyla kumanda edilebilir.

- 1  Özel Menü (S.81)  sekmesinde [HDMI] ögesini seçin.
- 2 [HDMI Control] ögesini ve [On] seçeneğini seçin.
- 3 TV'nin uzaktan kumandasıyla kumanda edin.

- Fotoğraf makinesini TV'de görüntülenen işlem kılavuzunu takip ederek kumanda edebilirsiniz.
- Tek kare oynatma sırasında, «Kırmızı» düğmesine basarak bilgi ekranını; «Yeşil» düğmesine basarak indeks ekranını görüntüleyebilir veya gizleyebilirsiniz.
- Bazı televizyonlar tüm özellikleri desteklemeyebilir.

Bir OLYMPUS PENPAL'e bağlanmış olan bluetooth cihazlarına ve diğer fotoğraf makinelerine fotoğraflar göndermek ve bunlardan fotoğraflar almak için, opsiyonel OLYMPUS PENPAL kullanılabilir. Bluetooth cihazları hakkında daha fazla bilgi için OLYMPUS web sitesini ziyaret edin. Fotoğraf göndermeden veya almadan önce aksesuar bağlantı noktası menüsünü erişilebilir kılmak üzere, [%/Menu Display] > [Menu Display] ögesi için [On] seçeneğini seçin.

Fotoğraf gönderme

JPEG fotoğrafları yeniden boyutlandırın ve başka bir cihaza gönderin. Fotoğraf göndermeden önce, alıcı cihazın veri alma moduna ayarlanmış olduğundan emin olun.

- 1 Göndermek istediğiniz fotoğrafı tam kare görüntüleyin ve [OK] düğmesine basın.
- 2 [Send A Picture] seçeneğini seçin ve [OK] düğmesine basın.
 - [Search] seçeneğini seçin ve takip eden iletişim penceresinde [OK] düğmesine basın. Menzildeki veya [Address Book] ögesindeki Bluetooth cihazları görüntülenir.
- 3 Hedefi seçin ve [OK] düğmesine basın.
 - Fotoğraf alıcı cihaza yüklenir.
 - Bir PIN kodu girmeniz istendiğinde, 0000 girin ve [OK] düğmesine basın.

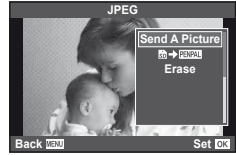

Fotoğraf alma/bir ev sahibi cihaz ekleme

Gönderen cihaza bağlanın ve JPEG fotoğrafları alın.

- 1 Aksesuar bağlantı menüsünün (S.90) [OLYMPUS PENPAL Share] sekmesinde [OLYMPUS PENPAL Share] seçeneğini seçin.
- 2 [Please Wait] seçeneğini seçin ve [OK] düğmesine basın.
 - Gönderen cihazda fotoğraf gönderme işlemlerini yürütün.
 - Aktarım başlar ve bir [Receive Picture Request] iletişim penceresi görüntülenir.
- 3 [Accept] seçeneğini seçin ve [OK] düğmesine basın.
 - Fotoğraf, fotoğraf makinesine indirilir.
 - Bir PIN kodu girmeniz istendiğinde, 0000 girin ve [OK] düğmesine basın.

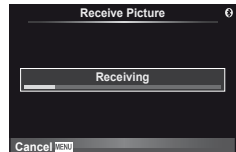

İpuçları



- Aktarılabilecek görüntüleri yeniden boyutlandırmak için veya fotoğraf makinesinin bir hedefi nasıl arayacağını seçmek için: [Menu Display] «Fotoğraf makinesinin ayarlarını kişiselleştirme» (S.81)

Adres defterini düzenleme

OLYMPUS PENPAL ev sahibi cihazın bilgilerini saklayabilir. Ev sahibi cihazlara isimler atayabilir veya ev sahibi cihaz bilgilerini silebilirsiniz.

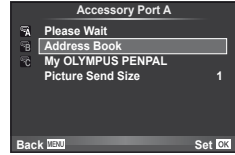
- 1 Aksesuar bağlantı menüsünün (S.90)  sekmesinde [OLYMPUS PENPAL Share] seçeneğini seçin.
 - ▶ düğmesine basın ve [Address Book] seçeneğini seçin.





- 2 [Address List] seçeneğini seçin ve  düğmesine basın.
 - Mevcut ev sahibi cihazların isimleri listelenir.
- 3 Düzenlemek istediğiniz ev sahibi cihazı seçin ve  düğmesine basın.

Ev sahibi cihazları silme





[Yes] seçeneğini seçin ve  düğmesine basın.

Ev sahibi cihaz bilgilerini silme

Ev sahibi cihaz bilgilerini görüntülemek için  düğmesine basın. Ev sahibi cihazın ismini değiştirmek için  düğmesine tekrar basın ve yeniden adlandırma penceresinde mevcut ismi düzenleyin.

Albümler oluşturma

Favori JPEG fotoğraflarınız yeniden boyutlandırılabilir ve bir OLYMPUS PENPAL'e kopyalanabilir.

- 1 Kopyalamak istediğiniz fotoğrafı tam kare görüntüleyin ve  düğmesine basın.
- 2  seçeneğini seçin ve  düğmesine basın.
 - Fotoğrafları bir OLYMPUS PENPAL'den bellek kartına kopyalamak için,  seçeneğini seçin ve  düğmesine basın.



İpuçları

- Fotoğrafların kopyalanacağı boyutu seçme. [Picture Copy Size]: Bellek kartındaki tüm fotoğrafları kopyalama. [Copy All] Albümleri silme veya formatlama. [Album Mem. Setup]: Albümdeki tüm fotoğrafların korumasını kaldırma. [Reset Protect]: Albüm durumunu görüntüleme (kalan bellek miktarı). [Album Mem. Usage]:  «Fotoğraf makinesinin ayarlarını kişiselleştirme» (S.81)

Dikkat

- OLYMPUS PENPAL, sadece satın alındığı bölgede kullanılabilir. Kullanım, bölgeye bağlı olarak yasaları ihlal edebilir ve cezaya tabi olunabilir.

Windows

1 Birlikte verilen CD'yi bir CD-ROM sürücüsüne yerleştirin.

Windows XP

- Bir «Kurulum» iletişim penceresi görüntülenir.

Windows Vista/Windows 7

- Bir Otomatik Kullan iletişim penceresi görüntülenir. «Kurulum» iletişim penceresini görüntülemek için «OLYMPUS Kurulumu» öğesini tıklayın.

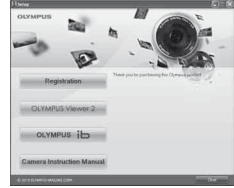
**Dikkat**

- «Kurulum» penceresi görüntülenmezse, Başlat menüsünden «Bilgisayarı» (Windows XP) veya «Bilgisayar» (Windows Vista/Windows 7) öğesini seçin. «OLYMPUS Kurulumu» penceresini açmak için CD-ROM sürücüsünün simgesini (OLYMPUS Kurulumu) çift tıklayın ve ardından «LAUNCHER.EXE» dosyasını çift tıklayın.
- Bir «Kullanıcı Hesabı Kontrolü» iletişim penceresi görüntülenince, «Evet» veya «Devam» öğesini tıklayın.

2 Bilgisayarınızın ekranındaki yönergeleri takip edin.

Dikkat

- Fotoğraf makinesini bilgisayara bağladıktan sonra bile fotoğraf makinesinin ekranında herhangi bir şey görüntülenmezse, pil bitmiş olabilir. Tam olarak şarj edilmiş bir pil kullanın.

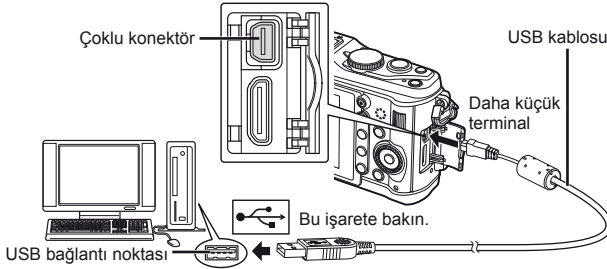
**Dikkat**

- Fotoğraf makinesi USB üzerinden başka bir cihaza bağlandığında, bağlantı tipini seçmenizi isteyen bir mesaj görüntülenir. [Storage] seçeneğini seçin.

3 Olympus ürününüzü kaydedin.

- «Kayıt» düğmesini tıklayın ve ekrandaki yönergeleri takip edin.

4 OLYMPUS Viewer 2 ve [ib] bilgisayar yazılımını kurun.

- Kurulumla başlamadan önce sistem gereksinimlerini kontrol edin.
- «OLYMPUS Viewer 2» veya «OLYMPUS ib» düğmesini tıklayın ve yazılımı kurmak için ekrandaki yönergeleri takip edin.

OLYMPUS Viewer 2	
İşletim Sistemi	Windows XP (Service Pack 2 veya üstü)/Windows Vista / Windows 7
İşlemci	Pentium 4 1,3GHz veya üstü (Filmler için Pentium D 3,0 GHz veya üstü gereklidir)
RAM	1 GB veya daha fazla (2 GB veya daha fazlası önerilir)
Boş Sabit Disk Alanı	1 GB veya daha fazla
Ekran Ayarları	1024 × 768 piksel veya daha fazla Asgari 65.536 renk (16.770.000 renk önerilir)

[ib]	
İşletim Sistemi	Windows XP (Service Pack 2 veya üstü)/Windows Vista / Windows 7
İşlemci	Pentium 4 1,3GHz veya üstü (Filmler için Pentium D 3,0 GHz veya üstü gereklidir)
RAM	512 MB veya daha fazla (1 GB veya daha fazlası önerilir) (Filmler için 1 GB veya daha fazlası gereklidir – 2 GB veya daha fazlası önerilir)
Boş Sabit Disk Alanı	1 GB veya daha fazla
Ekran Ayarları	1024 × 768 piksel veya daha fazla Asgari 65.536 renk (16.770.000 renk önerilir)
Grafik	DirectX 9 veya daha yenisiyle asgari 64 MB video RAM gereklidir.

- Yazılımı kullanma hakkında daha fazla bilgi için çevrimiçi yardıma başvurun.

Macintosh

1 Birlikte verilen CD'yi bir CD-ROM sürücüsüne yerleştirin.

- Disk içeriği otomatik olarak Finder'da görüntülenmelidir. Görüntülenmiyorsa, masaüstündeki CD simgesini çift tıklayın.
- «Kurulum» iletişim penceresini görüntülemek için «Kurulum» ögesini tıklayın.



2 OLYMPUS Viewer 2 yazılımını kurun.

- Kurulumla başlamadan önce sistem gereksinimlerini kontrol edin.
- «OLYMPUS Viewer 2» düğmesini tıklayın ve yazılımı kurmak için ekrandaki yönergeleri takip edin.



OLYMPUS Viewer 2	
İşletim Sistemi	Mac OS X v10.4.11 – v10.6
İşlemci	Intel Core Solo/Duo 1,5 GHz veya üstü
RAM	1 GB veya daha fazla (2 GB veya daha fazlası önerilir)
Boş Sabit Disk Alanı	1 GB veya daha fazla
Ekran Ayarları	1024 × 768 piksel veya daha fazla Asgari 32.000 renk (16.770.000 renk önerilir)

- Diğer diller dil kombinasyonu kutusundan seçilebilir. Yazılımı kullanma hakkında daha fazla bilgi için çevrimiçi yardıma başvurun.

! Dikkat

- AVCHD film dosyası formatı desteklenmez.

OLYMPUS Viewer 2/[ib] yazılımı olmadan fotoğrafların bir bilgisayara kopyalanması

USB Mass Storage Class (yığın depolama sınıfı) standardını destekler. Fotoğraf makinesini, sağlanmış olan USB kablosu yardımı bir bilgisayara bağlayıp bilgisayara fotoğraflar aktarabilirsiniz. Aşağıdaki işletim sistemleri USB bağlantısı ile uyumludur:

Windows: Windows XP Home Edition/
Windows XP Professional/
Windows Vista/Windows 7

Macintosh: Mac OS X sürüm 10.3 veya üstü

1 Fotoğraf makinesini kapatın ve bilgisayara bağlayın.

- USB bağlantı noktasının yeri, bilgisayara göre değişir. Ayrıntılı bilgi için, bilgisayarının kullanım kılavuzuna bakın.

2 Fotoğraf makinesini açın.

- USB bağlantısı seçim ekranı görüntülenir.

3 [Storage] seçeneğini seçmek için Δ ∇ düğmesine basın. \odot düğmesine basın.

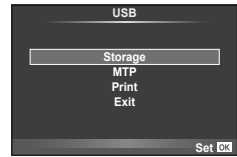

4 Bilgisayar, fotoğraf makinesini yeni bir aygıt olarak tanıır.

! Dikkat

- Bilgisayarınızın işletim sistemi Windows Vista/Windows 7 ise, Windows Fotoğraf Galerisi'ni kullanmak için 3. adımda [MTP] ögesini seçin.
- Aşağıdaki ortamlarda, bilgisayarının USB bağlantı noktası olsa dahi, veri aktarımı garanti altında değildir.
Genişletme kartı vs. vasıtasıyla USB bağlantı noktası eklenmiş olan bilgisayarlar.
İşletim sistemi fabrikada kurulmamış olan bilgisayarlar ve toplama bilgisayarlar
- Fotoğraf makinesi bir bilgisayar bağlıyken fotoğraf makinesi kontrolleri kullanılamaz.
- Fotoğraf makinesi bağlandığında 2. adımdaki iletişim penceresi görüntülenmezse, fotoğraf makinesi özel menülerinde [USB Mode] ögesi için [Auto] seçeneğini seçin. I «Fotoğraf makinesinin ayarlarını kişiselleştirme» (S.81)

Baskı rezervasyonu (DPOF*)

Bastırılacak fotoğrafları listeleyerek ve her baskıdan kaç kopya bastırılacağını belirterek dijital «baskı siparişlerinizi» bellek kartına kaydedebilirsiniz. Ardından, fotoğraflarınızı DPOF özelliğini destekleyen bir fotoğraf mağazasında bastırabilir veya fotoğraf makinenizi doğrudan bir DPOF yazıcıya bağlayarak bunları kendiniz basabilirsiniz. Bir baskı oluşturmak için bir bellek kartı gerekir.

* DPOF (Digital Print Order Format – Dijital Baskı Siparişi Biçimi), fotoğrafları basmak için bir yazıcının veya hizmetin gereksinimi olan verileri kaydetmek için bir standarttır.

Bir baskı siparişi oluşturma

1 Oynatma sırasında **[OK]** düğmesine basın ve **[Print]** seçeneğini seçin.

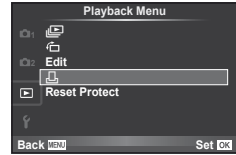

2 **[Print]** veya **[Full]** seçeneğini seçin ve **[OK]** düğmesine basın.

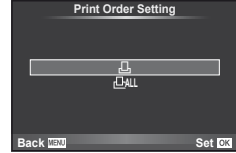

Münferit fotoğraflar

Baskı rezervasyonları için olan kareyi seçmek üzere **[Left]** düğmelerini ve ardından baskı sayısını ayarlamak için **[Up]** düğmelerini kullanın.

- Birden çok resmin baskı rezervasyonunu yapmak için, bu adımı yineleyin. İsteddiğiniz tüm fotoğraflar seçili olduğunda **[OK]** düğmesine basın.

Tüm fotoğraflar

[Full] seçeneğini seçin ve **[OK]** düğmesine basın.

3 Tarih ve saat biçimini seçin ve **[OK]** düğmesine basın.

Hayır	Fotoğraflar, tarih ve saat bilgisi olmadan bastırılır.
Date	Fotoğraflar, çekildikleri tarih bilgisi ile birlikte bastırılır.
Time	Fotoğraflar, çekildikleri saat bilgisi ile birlikte bastırılır.

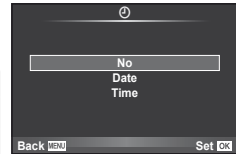

4 **[Set]** seçeneğini seçin ve **[OK]** düğmesine basın.

⚠ Dikkat

- Fotoğraf makinesi başka cihazlarda oluşturulmuş baskı siparişlerini değiştirmek için kullanılamaz. Yeni baskı siparişleri oluşturulduğunda, diğer cihazlarla oluşturulmuş mevcut tüm baskı siparişleri silinir.
- Bütün yazıcılarda veya fotoğraf stüdyolarında, tüm fonksiyonlar kullanılamayabilir.
- Baskı siparişleri RAW fotoğraflar, 3D fotoğraflar veya filmler içeremez.
- Bir baskı sipariş olmadan baskılar talep ederken dosya numaralarını belirtin. Baskıların kare numaralarıyla talep edilmesi yanlış fotoğrafların basılmasına yol açabilir.

Baskı siparişinden tüm veya seçilmiş fotoğrafları kaldırma

Tüm baskı rezervasyonu veya yalnızca seçilen fotoğraflar için verisini sıfırlayabilirsiniz.

- 1 Oynatma sırasında **[OK]** düğmesine basın ve **[L]** seçeneğini seçin.
- 2 **[L]** seçeneğini seçin ve **[OK]** düğmesine basın.
 - Baskı siparişinden tüm fotoğrafları kaldırmak için **[Reset]** öğesini seçin ve **[OK]** düğmesine basın.
 - Tüm fotoğrafları kaldırmadan çıkmak için **[Keep]** seçeneğini seçin ve **[OK]** düğmesine basın.
- 3 Baskı siparişinden kaldırmak üzere fotoğrafları seçmek için **[<>]** düğmesine basın.
 - Baskı sayısını 0 olarak ayarlamak için **[v]** düğmesini kullanın. İstediğiniz tüm fotoğrafları baskı siparişinden kaldırdıktan sonra **[OK]** düğmesine basın.
- 4 Tarih ve saat biçimini seçin ve **[OK]** düğmesine basın.
 - Ayar, baskı rezervasyonu olan tüm diğer fotoğraflara uygulanır.
- 5 **[Set]** seçeneğini seçin ve **[OK]** düğmesine basın.

Doğrudan baskı (PictBridge)

Fotoğraf makinesini, PictBridge standardıyla uyumlu bir yazıcıya USB kablosu aracılığıyla bağlayarak kaydedilen fotoğrafları doğrudan bastırabilirsiniz.

- 1 Ürünle verilen USB kablosunu kullanarak fotoğraf makinesini bilgisayara bağlayın ve fotoğraf makinesini açın.

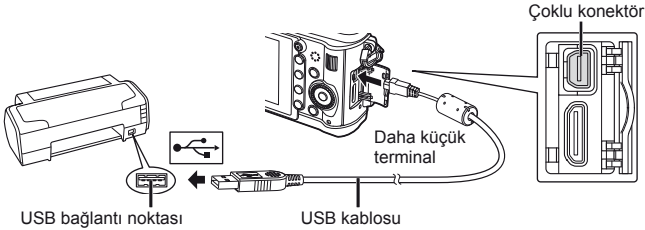

- Baskı için tam olarak şarj edilmiş bir pil kullanın.
- Fotoğraf makinesi açıldığında, bir ev sahibi cihaz seçmenizi isteyen bir iletişim penceresinin görüntülenmesi gerekir. Görüntülenmezse, fotoğraf makinesi özel menülerinde **[USB Mode]** öğesi için **[Auto]** seçeneğini seçin. **[Fotoğraf makinesinin ayarlarını kişiselleştirme]** (S.81)

- 2 **[Print]** seçeneğini seçmek için **[v]** **[v]** düğmelerini kullanın.

- **[One Moment]** mesajı, ardından da bir baskı modu iletişim penceresi görüntülenir.
- Ekran birkaç dakika içinde görüntülenmezse, USB kablosunu ayırın ve 1. adımdan yeniden başlayın.

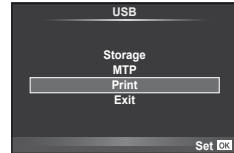

«Kişisel baskı» bölümüne devam edin (S.78).

! Dikkat

- 3D fotoğraflar, RAW fotoğraflar ve filmler bastırılmaz.

Kolay bastırma

Yazıcıyı USB kablusuyla bağlamadan önce, bastırmak istediğiniz fotoğrafı görüntülemek üzere fotoğraf makinesini kullanın.

1 Basmak istediğiniz fotoğrafları fotoğraf makinesinde görüntülemek için ◀▶ düğmelerini kullanın.

2 ▷ düğmesine basın.

- Basma işlemi tamamlandığında fotoğraf seçim ekranı görüntülenir. Başka bir fotoğraf bastırmak üzere fotoğrafı seçmek için ◀▶ düğmelerini kullanın ve OK düğmesine basın.
- Çıkmak için, fotoğraf seçim ekranı görüntülenirken USB kablusunu fotoğraf makinesinden ayırın.

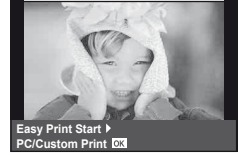

Kişisel baskı

1 Bir basma seçeneğini ayarlamak için, işlem kılavuzunu izleyin.

Basma modunun seçilmesi

Baskı türünü seçin (baskı modu). Bu düğmelere atanmış olan fonksiyonlar aşağıda gösterilmiştir.

Yazdır	Seçilen fotoğrafları basar.
Hepsini Yazdır	Kartta saklanan tüm fotoğrafları birer kopya olarak basar.
Çoklu Yazdır	Tek bir fotoğrafı, tek bir kağıt sayfasında birden çok kez basar.
Tüm İndeks	Kartta kayıtlı olan tüm fotoğrafların indeksini basar.
Baskı Sırası	Fotoğrafları, yapmış olduğunuz baskı rezervasyonuna göre basar. Baskı rezervasyonu verisi yoksa bu seçenek görüntülenmez.

Baskı kağıdı öğelerini ayarlama

Bu ayarlar yazıcı türüne göre değişir. Yalnızca yazıcının STANDARD ayarı kullanılabiliyorsa, ayarı değiştiremezsiniz.

Boyut	Yazıcının desteklediği kağıt boyutunu ayarlar.
Çerçevesiz	Fotoğrafın tüm sayfaya veya boş bir çerçeve içerisine basılmasını seçer.
Fotoğraf/kağıt	Yaprak başında fotoğraf sayısını belirler. [Multi Print] seçtiğinizde görüntülenir.

Bastırmak istediğiniz fotoğrafların seçilmesi

Basmak istediğiniz fotoğrafları seçin. Seçilen fotoğraflar daha sonra basılabilir (tek kare rezervasyonu) veya görüntülediğiniz fotoğraf doğrudan basılabilir.



Print (OK)	O an görüntülenen fotoğrafı basar. [Single Print] rezervasyonunun daha önce uygulandığı bir fotoğraf varsa, yalnızca rezervasyonu olan o fotoğraf basılır.
Single Print (▲)	O an görüntülenen fotoğrafı baskı rezervasyonunu uygular. [Single Print] uyguladıktan sonra başka fotoğraflara rezervasyon yapmak istiyorsanız, fotoğrafları seçmek için <D> düğmelerini kullanın.
More (▼)	Görüntülenen fotoğraf için kopya sayısını ve diğer öğeleri ayarlar ve basılmasının istenip istenmediğini belirler. Kullanım için, sonraki bölümdeki «Baskı verilerini ayarlama» maddesine bakın.

Baskı verilerini ayarlama

Baskı sırasında fotoğrafı tarih ve saat ya da dosya adı gibi baskı verisinin basılıp basılmayacağını belirleyin. Baskı modu [All Print] olarak ayarlandığında ve [Option Set] seçildiğinde aşağıdaki seçenekler görüntülenir.

	Basılacak kopya sayısını ayarlar.
Tarih	Fotoğrafta kayıtlı olan tarih ve saati yazdırır.
Dosya İsmi	Fotoğrafta kayıtlı olan dosya adını yazdırır.
	Baskı için fotoğrafı kırpır. Kırpma boyutunu Q veya düğmesiyle ve kırpma konumunu ▲ ▼ <D> düğmeleriyle ayarlayın.

2 Bastırılacak fotoğrafları ve baskı verisini ayarladıktan sonra, [Print] seçin ve OK düğmesine basın.

- Baskı işlemini durdurmak ve iptal etmek için, OK düğmesine basın. Baskı işlemine devam etmek için [Continue] seçeneğini seçin.

■ Baskı işlemini iptal etme



Baskı işlemini iptal etmek için, [Cancel] öğesini seçin ve OK düğmesine basın. Baskı siparişinde yapılmış olan tüm değişikliklerin kaybolacağını unutmayın. Baskı işlemini iptal etmek ve o anki baskı siparişinde değişiklikler yapabileceğiniz bir önceki adıma geri dönmek için **MENU** düğmesine basın.

Ayar Menüsü

Fotoğraf makinesinin temel fonksiyonlarını ayarlamak için Ayar Menüsünü kullanın. Menü listelerini kullanmakla ilgili detaylar için bkz «Menüleri kullanma» (S.21).



Seçenek	Tanım	
🕒 (Tarih/saat ayarı)	Fotoğraf makinesinin saatini ayarlayın.	7
🗣️ (Ekran dilinin değiştirilmesi)	Ekran ve hata iletilerinden kullanılan English (İngilizce) ayarını başka bir dile değiştirebilirsiniz.	—
📺 (Monitör parlaklık ayarı)	Monitörün parlaklığını ve renk sıcaklığını ayarlayabilirsiniz. Renk sıcaklığı ayarı yalnızca oynatma sırasında monitörü etkileyecektir. 🌡️ (renk sıcaklığı) ve 🌞 (parlaklık) öğelerini vurgulamak için <⏪> düğmelerini ve değerleri değiştirmek için ⏴ ⏵ düğmelerini kullanın. [Natural] ve [Vivid] monitör renk görünümü arasında geçiş yapmak için INFO düğmesine basın. Elektronik vizörün parlaklığını ve renk sıcaklığını ayarlama hakkında bilgi için bkz. [EVF Adjust] (S.90).	—
Rec View	Fotoğrafların, çekildikten hemen sonra görüntülenip görüntülenmeyeceğini ve ne kadar süre boyunca görüntüleneceğini seçin. Bu ayar, çekmiş olduğunuz fotoğrafa göz atmak için kullanışlıdır. Fotoğrafi kontrol ederken deklanşöre yarım basılması derhal çekime devam etmenizi sağlar. [1sec]–[20sec]: Her resmin görüntüleneceği saniye cinsinden süre seçilir. 1 saniye adlarıyla ayarlanabilir. [Off]: Karta kaydedilmekte olan fotoğraf görüntülenmez. [Auto▶️]: Kaydedilmekte olan fotoğrafı gösterir ve sonra oynatma moduna geçer. Bu fotoğrafı kontrol ettikten sonra silmek için kullanışlıdır.	—
🗨️ Menü Görüntüsü	Özel menülerin veya aksesuar bağlantı noktası menüsünün görüntülenip görüntülenmeyeceğini seçin.	81
Bellenim	Ürününüzün fabrika yazılım sürümü görüntülenir. Fotoğraf makinesi veya aksesuarlara ilişkin soruların olduğunda veya yazılımı karıştan yüklemek istediğinizde, kullandığınız ürünlerin sürümlerini bildirmek zorunda kalacaksınız.	—

Fotoğraf makinesinin ayarları özel menüler ve aksesuar menüleri kullanılarak kişiselleştirilebilir.  Özel menü fotoğraf makinesinde ince ayarlar yapmak için kullanılır.  Aksesuar Bağlantı Noktası menüsü aksesuar bağlantı noktası cihazlarının ayarlarını değiştirmek için kullanılır.

Özel/Aksesuar Bağlantı Noktası Menülerini Kullanmadan Önce

Özel/Aksesuar Bağlantı Noktası menüleri sadece ayar menüsündeki [/Menu Display] öğesinde uygun seçenek seçildiğinde görüntülenir.

- 1 Menüleri görüntülemek için **MENU** düğmesine basın.
- 2 Δ ∇ düğmelerini kullanarak **1** ayar menüsü sekmesini (S.80) seçin ve \triangleright düğmesine basın.
- 3 Δ ∇ düğmelerini kullanarak [/Menu Display] öğesini seçin ve \triangleright düğmesine basın.
- 4 Δ ∇ düğmelerini kullanarak istediğiniz menüyü seçin ve \triangleright düğmesine basın.
- 5 Δ ∇ düğmelerini kullanarak [On] seçeneğini seçin ve \odot düğmesine basın.
 - Seçilen menü görüntülenir.

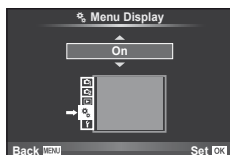
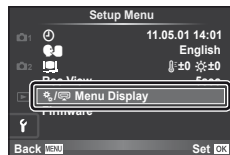



[] sekmesi



Özel Menü seçenekleri

AF/MF

MENU \rightarrow  \rightarrow 

Seçenek	Tanım	
AF Mode	AF modunu seçer.	36
Full-time AF	[On] seçilmişse, deklanşör düğmesine yarım basılmış olsa bile fotoğraf makinesi odaklamaya devam eder.	—
AF Area	AF hedefi modunu seçer.	37
[] Set Up	AF hedefi seçimi sırasında kadrantların ve ok tuşlarının oynadığı rollerini seçin.	—
Reset Lens	[On] olarak ayarlandığında, güç her kapatıldığında objektifin odağını sıfırlar (sonsuz).	—
Bulb Focusing	Manüel odaklama (MF) seçildiğinde normalde pozlama sırasında odak kilitlenir. Odak halkasını kullanarak odaklama yapmaya izin vermek için [On] seçeneğini seçin.	—

AF/MF

MENU → ⚙️ → 📷

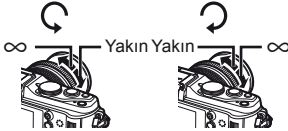
Seçenek	Tanım	👉
Focus Ring	Bu seçenek, odaklama halkasının dönme yönünü seçerek objektifin odak noktasını nasıl ayarladığını özelleştirme olanağı tanır. 	—
MF Assist	Manüel odaklama modunda odaklama halkası çevrildiğinde, hassas odaklama yapabilmek için görüntünün otomatik olarak büyütülmesi için [On] seçeneğini seçin.	—
[•••] Set Home	Ana konum olarak kaydedilecek AF hedefi konumunu seçin. Bir ana konum seçtiğinizde AF hedefi seçim ekranında [HP] gösterilir.	—
AF Illuminat.	AF ışığını devre dışı bırakmak için [Off] seçeneğini seçin.	—
☺ Face Priority	Odaklama sırasında fotoğraf makinesi insan portre konularının yüzlerine veya gözbebeklerine öncelik verir. Yakın plan oynatma sırasında fotoğraf makinesi tanınan yüzlere zoom yapar.	39

Button/Dial

MENU → ⚙️ → 📷

Seçenek	Tanım	👉
AEL/AFL	Düğme fonksiyonu [AEL/AFL] olarak ayarlandığında Fn1 veya ☺ düğmelerine odaklamayı veya AE kilidini atayın.	88
AEL/AFL Memo	[Off] seçilmişse, pozlama sadece düğmeye basıldığı sürece kilitletir.	41
Button Function	Seçilen düğmeye atanacak fonksiyonu seçin.	—
[Fn1] Function	📷, AEL/AFL, ☺ REC, Preview, 📷, [•••] Home, MF, RAW ⏪, Test Picture, Myset, Backlit LCD, IS Mode, Live Guide, Digital Tele-converter, Off	89
[Fn2] Function		
☺ Function		
▶ Function		
▽ Function		
Dial Function	Ana ve yardımcı kadranın rollerini seçin. Kadran çevirme ve imleç hareket ettirme yönlerini seçmek için MENU düğmesini de kullanabilirsiniz.	—
Dial Direction	Enstantane hızını veya apertür değerini değiştirmek için veya imleci hareket ettirmek için kadranların çevrilme yönünü seçin.	—
🔒 Lock	Çekim modunda devre dışı bırakmak için [On] seçeneğini seçin.	—

10

Fotoğraf makinesinin ayarlarını kişiselleştirme

Release

MENU → ⚙️ → 📷

Seçenek	Tanım	👉
RIs Priority S	[On] seçilmişse, fotoğraf makinesi odaklamamış olsa bile fotoğraf çekilir. Bu seçenek S-AF (S.36) ve C-AF (S.36) modları için ayrı ayrı seçilebilir.	—
RIs Priority C		

Disp./Info/PC

MENU → ⚙️ → 📷

Seçenek	Tanım	👉																																		
HDMI	[HDMI Out]: Bir televizyona bir HDMI mini kabloyla bağlamak için dijital sinyal formatını seçme. [HDMI Control]: Fotoğraf makinesinin HDMI kontrolü destekleyen televizyonların uzaktan kumandalarıyla kumanda edilmesine izin vermek için [On] seçeneğini seçin.	70																																		
Video Out	Ülke veya bölgenizdeki video standardını ([NTSC] veya [PAL]) seçin.	69																																		
📷/Info Settings	INFO düğmesine basıldığında görüntülenecek bilgileri seçin. [▶]Info: Tam ekran oynatmada görüntülenecek bilgileri seçin. [LV-Info]: Fotoğraf makinesi çekim modundayken görüntülenecek bilgileri seçin. • [📏], [📏], [📏] veya [📏] arasından bir çerçeveleme kılavuzu seçmek için [Displayed Grid] öğesini seçin. [📏] Settings: İndeks ve takvim oynatmada görüntülenecek bilgileri seçin.	32, 33, 64																																		
📷 Control Settings	Her bir çekim modunda görüntülenecek kontrolleri seçin. <table border="1"><thead><tr><th rowspan="2">Kontroller</th><th colspan="4">Çekim modu</th></tr><tr><th>P/A/S/M</th><th>AUTO</th><th>ART</th><th>SCN</th></tr></thead><tbody><tr><td>Live Control (S.20)</td><td>On/Off</td><td>On/Off</td><td>On/Off</td><td>On/Off</td></tr><tr><td>SCP (S.91)</td><td>On/Off</td><td>On/Off</td><td>On/Off</td><td>On/Off</td></tr><tr><td>Live Guide (S.18)</td><td>—</td><td>On/Off</td><td>—</td><td>—</td></tr><tr><td>Art Menu</td><td>—</td><td>—</td><td>On/Off</td><td>—</td></tr><tr><td>Sahne Menüsü</td><td>—</td><td>—</td><td>—</td><td>On/Off</td></tr></tbody></table>	Kontroller	Çekim modu				P/A/S/M	AUTO	ART	SCN	Live Control (S.20)	On/Off	On/Off	On/Off	On/Off	SCP (S.91)	On/Off	On/Off	On/Off	On/Off	Live Guide (S.18)	—	On/Off	—	—	Art Menu	—	—	On/Off	—	Sahne Menüsü	—	—	—	On/Off	32
Kontroller	Çekim modu																																			
	P/A/S/M	AUTO	ART	SCN																																
Live Control (S.20)	On/Off	On/Off	On/Off	On/Off																																
SCP (S.91)	On/Off	On/Off	On/Off	On/Off																																
Live Guide (S.18)	—	On/Off	—	—																																
Art Menu	—	—	On/Off	—																																
Sahne Menüsü	—	—	—	On/Off																																
Picture Mode Settings	Bir resim modu seçmek için canlı kontrol veya süper kontrol paneli kullanıldığında, sadece seçilen resim modu görüntülenir.	—																																		
Histogram Settings	[Highlight]: Vurgu görüntüsü için alt sınırı seçin. [Shadow]: Gölge görüntüsü için üst sınırı seçin.	33																																		
Mode Guide	Mod kadranı yeni bir konuma çevrildiğinde seçilen mod için yardımı görüntülemek için [On] seçeneğini seçin.	10																																		
Live View Boost	[On] seçilmişse, öncelik fotoğrafların net olarak görülmesine verilir; pozlama telafisi ve diğer ayarların etkileri monitörde görülmez.	—																																		
ART LV Mode	[mode1]: Filtrenin efekti her zaman görüntülenir. [mode2]: Deklanşöre yarım basıldığında görsel filtre efektleri monitörde görülmez. Pürüzsüz görüntüleme için seçin.	—																																		

10

Fotoğraf makinesinin ayarlarını kişiselleştirme

Seçenek	Tanım	
▶ Close Up Mode	[mode1]: Yaklaştırmak için Q düğmesine basın (azami 14 ×) ve uzaklaştırmak için  düğmesine basın. [mode2]: Belirtilen zoom oranı için zoom çerçevesini görüntülemek için Q düğmesine basın. Yakınlaştırmak için Q düğmesine tekrar basın.	14, 64
Info Off	Bilgilerin ne kadar süreyle görüntüleneceğini seçin.	
Backlit LCD	Seçilen süre boyunca herhangi bir işlem yapılmazsa, pil gücünden tasarruf için arkadan aydınlatma karır. [Hold] seçildiğinde arkadan aydınlatma karamaz.	—
Sleep	Seçilen süre boyunca herhangi bir işlem yapılmazsa fotoğraf makinesi uyku (enerji tasarrufu) moduna geçer. Deklanşöre yarım basarak fotoğraf makinesi yeniden etkinleştirilebilir.	—
■) (Bip sesi)	[Off] olarak ayarlayarak, çekim düğmesine basıldığı zaman odağın kilitlendiğini bildiren bip sesini kapatabilirsiniz.	—
Ses düzeyi	Çalma ses düzeyini ayarlayın.	15, 62, 66
USB Mode	Fotoğraf makinesini bir bilgisayara veya yazıcıya bağlamak için bir mod seçin. Fotoğraf makinesi her bağlandığında USB modu seçeneklerinin görüntülenmesi için [Auto] seçeneğini seçin.	—

Seçenek	Tanım	
EV Step	Enstantane, apertür, pozlama telafisi ve diğer pozlama parametrelerini seçerken kullanılacak adım boyutunu seçin.	—
Ölçme	Sahneye göre bir ölçüm modu seçin.	41
AEL Metering	AE kilidi (S.41) için ölçüm modunu seçin. [Auto]: O an seçili olan ölçüm modunu kullanın.	—
ISO	ISO duyarlılığını ayarlayın.	48
ISO Step	ISO duyarlılığını seçmek için kullanılacak adımları seçin.	—
ISO-Auto Set	[ISO] ayarı için [Auto] seçildiğinde ISO duyarlılığı için kullanılan üst sınır değerini ve varsayılan değeri seçin. [High Limit]: Otomatik ISO duyarlılığı seçimi için üst sınırı seçin. [Default]: Otomatik ISO duyarlılığı seçimi için varsayılan değeri seçin.	—
ISO-Auto	[Auto] ISO duyarlılığının kullanılabilirdiği seçim modlarını seçin. [P/A/S]: Otomatik ISO duyarlılığı seçimi M haricindeki tüm modlarda bulunur. M modunda ISO duyarlılığı ISO 200 olarak sabitlenir. [All]: Otomatik ISO duyarlılığı seçimi tüm modlarda bulunur.	—
Bulb Timer	Bulb çekim için maksimum süreyi ayarlayabilirsiniz.	—
Anti-shock [⬆]	Deklanşöre bastıktan sonra perdenin açılması arasındaki gecikme süresini seçin. Bu özellik, Titreşimlerin yol açtığı fotoğraf makinesi sarsıntılarını azaltır. Bu özellik, yıldız veya mikroskop çekimleri gibi durumlarda yararlı olabilir. Sıralı çekim (S.49) ve zamanlayıcı fotoğrafçılık (S.49) için de kullanışlıdır.	—

⚙️ ⚡ Custom

MENU → ⚙️ → ⚙️

Seçenek	Tanım	👉
⚡ X-Sync.	Flaş patlarken kullanılacak enstantaneyi seçin.	104
⚡ Slow Limit	Bir flaş kullanıldığında kullanılabilir olan en uzun enstantaneyi seçin.	104
🔍+🔍	[On] olarak ayarlandığında, pozlama telafisi değerine eklenir ve flaş yoğunluk kontrolü gerçekleştirilir.	40, 60

📷 ⚡-/Color/WB

MENU → ⚙️ → ⚙️

Seçenek	Tanım	👉
Noise Reduct.	Bu fonksiyon, uzun pozlamalarda üretilen parazitlenmeleri azaltır. [Auto]: Uzun enstantanelerde parazit azaltma işlemi yürütülür. [On]: Parazit azaltma her çekimde yapılır. [Off]: Parazit azaltma kapalı. • Parazit azaltma, fotoğrafın kaydedilmesinin yaklaşık iki kat daha fazla uzun sürmesine sebep olur. • Sıralı çekimde parazit azaltma otomatik olarak kapatılır. • Bu fonksiyon bazı çekim koşullarında veya nesnelere etkin çalışmayabilir.	53
Noise Filter	Yüksek ISO duyarlılıklarında yapılacak parazit azaltma miktarını seçin.	—
WB	Beyaz dengesi modunu seçin.	43
All WB	[All Set]: [CWB] hariç tüm modlarda aynı beyaz dengesi telafisi kullanılır. [All Reset]: [CWB] hariç tüm modlarda beyaz dengesi telafisi 0 olur.	—
WB AUTO Keep Warm Color	Filamanlı ampul ışığında çekilen fotoğraflardaki «sıcak» renkleri iptal etmek için [Off] seçeneğini seçin.	—
⚡+WB	Flaşla kullanım için beyaz dengesini ayarlayın.	—
Color Space	Bu fonksiyon, renklerin monitör veya yazıcıda yeniden üretilme şeklini seçebilirsiniz.	—
Shading Comp.	Objektif tipine göre doğru çevresel aydınlatmayı düzeltmek için [On] ayarını seçin. • Telekonvertörler ve uzatma tüpleri için telafi bulunmaz. • Yüksek ISO duyarlılıklarında çekim yaparken fotoğrafların köşelerinde parazit görülebilir.	—

10

Fotoğraf makinesinin ayarlarını kişiselleştirme

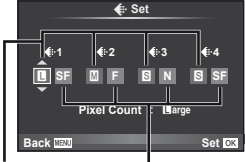
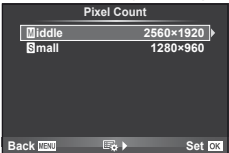
Seçenek	Tanım	
<p>← Set</p>	<p>JPEG fotoğraflar için çekim modu görüntü boyutu ve sıkıştırma oranının dört kombinasyonu arasından seçilebilir. Fotoğraf makinesi her kombinasyonu için üç boyut ve dört sıkıştırma oranı sunar.</p> <p>JPEG kayıt modlarını değiştirme</p> <ol style="list-style-type: none"> 1) Bir kombinasyon ([←1] – [←4]) seçmek için < > düğmelerini ve değiştirmek de için Δ ▽ düğmelerini kullanın. 2) OK düğmesine basın.  <p>Piksel sayısı Sıkıştırma oranı</p>	47
Pixel Count	<p>[M] ve [S] boyutlu fotoğraflar için piksel sayısını seçin.</p> <ol style="list-style-type: none"> 1) ⚙️ Özel Menü 📷 sekmesinde [Pixel Count] öğesini seçin. 2) [M]iddle veya [S]mall seçeneğini seçin ve ▶️ düğmesine basın. 3) Bir piksel sayısı seçin ve OK düğmesine basın. 	47

Seçenek	Tanım	
Quick Erase	<p>[On] seçilmişse oynatma ekranında 🗑️ düğmesine basıldığında o anki fotoğraf derhal silinir.</p>	—
RAW+JPEG Erase	<p>Bir RAW+JPEG ayarından kaydedilmiş fotoğraf tek kare oynatmada silindiğinde yürütülecek işlemi seçin (S.15). [JPEG]: Sadece JPEG kopya silinir. [RAW]: Sadece RAW kopya silinir. [RAW+JPEG]: Her iki kopya da silinir. • Seçilen görüntüler silindiğinde veya [All Erase] (S.65) seçildiğinde, hem RAW hem de JPEG kopyaları silinir.</p>	47
File Name	<p>[Auto]: Yeni bir kart takılsa dahi, önceki karttan kalan klasör numaraları korunur. Dosya numaralaması en son kullanılan numaradan veya kartta bulunan en yüksek numaradan devam eder. [Reset]: Yeni bir kart yerleştirdiğinizde, klasör numaraları 100'den ve dosya adı 0001'den başlar. İçinde görüntüler bulunan bir kart yerleştirildiğinde, dosya numarası karttaki en yüksek dosya numarasından sonra başlar.</p>	—

Seçenek	Tanım	
Edit Filename	Dosya adının aşağıda griyle vurgulanan kısmını düzenleyerek, fotoğraf dosyalarının nasıl adlandırılacağını seçin. sRGB: Pmdd0000.jpg _____ Pmdd AdobeRGB: _mdd0000.jpg _____ mdd	—
Priority Set	Onay mesajları için varsayılan seçimi ([Yes] veya [No]) seçin.	—
dpi Setting	Baskı çözünürlüğünü seçin. [Auto]: Baskı çözünürlüğü fotoğraf boyutuna göre otomatik olarak seçilir. [Custom]: Bir baskı çözünürlüğü seçmek için ► düğmesine basın.	—
Copyright Settings	Yeni fotoğraflara fotoğrafçının ve telif hakkı sahibinin adlarını ekleyin. Adlar azami 63 karakter uzunluğunda olabilir. [Copyright Info.]: Yeni fotoğraflar için fotoğrafçının ve telif hakkı sahibinin adlarını Exif verisine dahil etmek için [On] seçeneğini seçin. [Artist Name]: Fotoğrafçının adını girin. [Copyright Name]: Telif hakkı sahibinin adını girin. <ol style="list-style-type: none"> 1) Bir karakteri ② vurgulayın ve bu karakteri ada ① eklemek üzere OK düğmesine basın. 2) Adı tamamlamak için 1. adımı tekrarlayın, ardından [END] seçeneğini vurgulayın ve OK düğmesine basın. <ul style="list-style-type: none"> • Bir karakteri seçmek üzere, imleci alan adına ① getirmek için INFO düğmesine basın, karakteri vurgulayın ve OK düğmesine basın. 	—

- OLYMPUS, [Copyright Settings] öğesinin kullanılmasıyla ilgili ihlaldan kaynaklanan zararlar için herhangi bir sorumluluk kabul etmez. Kendi riskinizle kullanın.

Movie

Seçenek	Tanım	
Mode	Bir film kaydı modu seçin. Canlı kontrol kullanılarak bu seçenek de seçilebilir.	61
Movie+Still	Film kaydı sona erdiğinde bir fotoğraf kaydetmek için [On] olarak ayarlayın.	92
Movie	Sessiz filmler kaydetmek için [Off] seçeneğini seçin. Canlı kontrol kullanılarak bu seçenek de seçilebilir.	62

Seçenek	Tanım	👉
Piksel Eşleme	Piksel eşleştirme özelliği, fotoğraf makinesinin, fotoğraf yakalama aygıtı ve fotoğraf işleme fonksiyonlarını kontrol etmesini ve ayarlamasını sağlar.	98
Pozlama Değiştirme	Her ölçüm modu için ayrı olarak en uygun pozlamayı ayarlayın. • Bu, seçilen yönde bulunan pozlama telafisi seçeneklerinin sayısını azaltır. • Etkiler monitörde görülmez. Pozlamada normal değişiklikler yapmak için pozlama telafisini işlemini yürütün (S.40).	—
🔊 Uyarı Düzeyi	🔊 uyarısının görüntülediği pil düzeyini seçin.	6
Level Adjust	Sanal ufku açıyı ayarlayın. [Reset]: Fabrika varsayılan açığı ayarına geri getirin. [Adjust]: Sanal ufku fotoğraf makinesinin o anki açısına ayarlayın.	—
Touch Screen Settings	Dokunmatik ekranı etkinleştirin. Dokunmatik ekranı devre dışı bırakmak için [Off] seçeneğini seçin.	22
Eye-Fi*	Bir Eye-Fi kartı kullanırken göndermeyi etkinleştirin veya devre dışı bırakın.	99

* Yerel yönetmeliklere uygun olarak kullanın. Kablosuz cihazların kullanımının yasak olduğu uçak ve diğer konumlarda, Eye-Fi kartını fotoğraf makinesinden çıkartın veya [Eye-Fi] için [Off] seçeneğini seçin.

Fotoğraf makinesi «sonsuz» Eye-Fi modunu desteklemez.

■ AEL/AFL

MENU → ⚙️ → 📷 → [AEL/AFL]

Ölçüm ve otomatik odaklama için **Fn1** ve **⊙** düğmeleri kullanılabilir. Her bir odaklama modu için bir mod seçin.

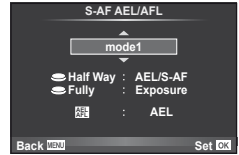





AEL/AFL

Mod	Deklanşör fonksiyonu				Fn1 düğmesi veya ⊙ düğmesi fonksiyonu		
	Yarım basılı		Tam basılı		AEL/AFL basılı tutulduğunda		
	Odak	Pozlama	Odak	Pozlama	Odak	Pozlama	
S-AF	mod1	S-AF	Kilitli	—	—	—	Kilitli
	mod2	S-AF	—	—	Kilitli	—	Kilitli
	mod3	—	Kilitli	—	—	S-AF	—
C-AF	mod1	C-AF başlat	Kilitli	Kilitli	—	—	Kilitli
	mod2	C-AF başlat	—	Kilitli	Kilitli	—	Kilitli
	mod3	—	Kilitli	Kilitli	—	C-AF başlat	—
	mod4	—	—	Kilitli	Kilitli	C-AF başlat	—
MF	mod1	—	Kilitli	—	—	—	Kilitli
	mod2	—	—	—	Kilitli	—	Kilitli
	mod3	—	Kilitli	—	—	S-AF	—

■ **[Fn]** Function, **[Fn2]** Function, **⊙** Function

MENU →  →  → [Button Function] → **[Fn]** Function/**[Fn2]** Function/**⊙** Function]

Fn1/Fn2 ve **⊙** düğmelerine aşağıdaki fonksiyonlar atanabilir. Kullanılabilir seçenekler düğmeden düğmeye farklılık gösterebilir.

	Pozlama telafisi, düğmeye basarken bir kadranı çevirerek değiştirilebilir.
AEL/AFL	Odaklamayı ve pozlamayı kilitlemek için Fn1 veya ⊙ düğmesine basın.
⊙ REC	Bir film kaydetmek için düğmeye basın. Film kaydetme o an bir düğmeye atanmamışsa, filmler mod kadranı  konumuna çevriler veya deklanşör düğmesine basarak kaydedilebilir.
Ön İzleme (elektronik)	Düğmeye basarken apertür seçilen değere getirilir (S.51).
	Düğmeye basıldığında fotoğraf makinesi beyaz dengesini ölçer (S.44).
[•••] Home	Düğmeye basıldığında, [•••] Set Home] ögesinde kaydedilmiş olan AF hedef konumu seçilir (S.82). Ana AF hedefi konumu bir [HF] simgesiyle gösterilir. AF hedefi moduna geri dönmek için düğmeye tekrar basın. Ana konum seçildikten sonra fotoğraf makinesi kapatılırsa ana konum sıfırlanır.
MF	Manüel odaklama modunu seçmek için düğmeye basın. Bir önceki seçilmiş olan AF moduna geri dönmek için düğmeye tekrar basın.
RAW 	JPEG ve RAW+JPEG kayıt modları arasında geçiş yapmak için düğmeye basın.
Test Resmi	Bir fotoğraf çekmek ve bunu karta kaydetmeden monitörde görüntülemek için, deklanşöre Fn1 veya ⊙ düğmesi basılıyken basın.
Myset1 – Myset4	Fn1 veya ⊙ düğmesine basılıyken çekilen fotoğraflar, [Reset/Myset] (S.35) için seçilmiş olan ayarlar kullanılarak çekilir.
Arka Işıklı LCD	Monitörü kapatmak için Fn1/Fn2 veya ⊙ düğmesine basın. Bu, elektronik vizörü kullandığınızda kullanışlı olur. Monitörü kapatmak için düğmeye tekrar basın.
IS Mode	Görüntü sabitleme ayarlarını yapın.
Live Guide	Canlı kılavuzları görüntülemek için düğmeye basın.
Dijital Tele-converter	Dijital zoom'u açmak veya kapatmak için düğmeye basın.
Off	Düğmeye herhangi bir fonksiyon atanmaz.

Aksesuar bağlantı noktası menü seçenekleri

OLYMPUS PENPAL Paylaş

MENU → → →

Seçenek	Tanım	
Lütfen Bekleyin	Fotoğraflar alın ve adres defterine ev sahibi cihazları ekleyin.	71
Adres Defteri	[Address List]: Adres defterine kaydettiğiniz ev sahibi cihazlara göz atın. [New Pairing]: Adres defterine bir ev sahibi cihaz ekleyin. [Search Timer]: Fotoğraf makinesinin bir ev sahibi cihazı ne kadar süre arayacağını seçin.	72
My OLYMPUS PENPAL	OLYMPUS PENPAL'iniz için, ad, adres ve desteklenen hizmetler dahil olmak üzere bilgileri görüntüleyin. Cihazın adını düzenlemek için ⊕ düğmesine basın.	72
Resim Gönderme Boyutu	Fotoğrafların hangi boyutta aktarılacağını seçin. [Size 1: Small]: Fotoğraflar 640 × 480 eşdeğeri bir boyutta gönderilir. [Size 2: Large]: Fotoğraflar 1920 × 1440 eşdeğeri bir boyutta gönderilir. [Size 3: Medium]: Fotoğraflar 1280 × 960 eşdeğeri bir boyutta gönderilir.	71

OLYMPUS PENPAL Albüm

MENU → → →

Seçenek	Tanım	
Hepsini Kopyala	Tüm fotoğraf ve ses dosyaları bellek kartıyla OLYMPUS PENPAL arasında kopyalanır. Kopyalanan fotoğraflar, fotoğraf kopyalama boyutu için seçilmiş olan seçeneğe göre yeniden boyutlandırılır.	72
Korumayı Sıfırla	OLYMPUS PENPAL albümündeki tüm fotoğraflardan korumayı kaldırın.	72
Albüm Mem. Kullanım	Albümde o an bulunan fotoğraf sayısını ve [Size 2: Medium] boyutunda kaydedilebilir olan ilave fotoğraf sayısını görüntüleyin.	72
Albüm Mem. Kurulum	[All Erase]: Albümdeki tüm fotoğrafları silin. [Format Album]: Albümü formatlayın.	72
Fotoğraf Kopya Boyutu	Fotoğrafların hangi boyutta kopyalanacağını seçin. [Size 1: Large]: Kopyalanan fotoğraflar yeniden boyutlandırılmaz. [Size 2: Medium]: Fotoğraflar 1920 × 1440 eşdeğeri bir boyutta kopyalanır.	72

Elektronik Vizör

MENU → → →

Seçenek	Tanım	
EVF Ayarlama	Elektronik vizörün parlaklığını ve renk sıcaklığını ayarlayın. Seçilen renk sıcaklığı oynatma sırasında monitörde de kullanılır. Renk sıcaklığını (☺) veya parlaklığı (☼) seçmek için < > düğmelerini ve değerleri [+7] ve [-7] arasında ayarlamak için Δ ▽ düğmelerini kullanın.	102



Süper kontrol panelini kullanma

«Süper kontrol paneli» terimi, aşağıda gösterilen ve de çekim ayarlarını ve bunların her biri için o an seçilmiş olan seçenikle birlikte listelendiği ekranı ifade eder. Süper kontrol panelini kullanmak için [Control Settings] > [SCP] (S.83) öğesi için [On] ayarını seçin. Canlı kontrol, süper kontrol paneli ve diğer ekranlar arasından seçim yapmak için, fotoğraf makinesi çekim modundayken [OK] düğmesine basın ve farklı ekranlar arasında geçiş yapmak için **INFO** düğmesine basın.

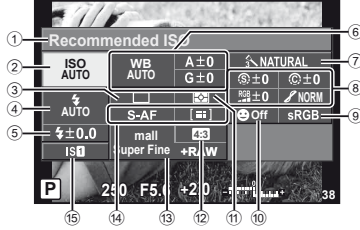

■ Süper kontrol paneli kullanılarak değiştirilemeyen ayarlar

- | | | |
|----------------------------|------------------------|----------|
| 1 O an seçili olan seçenek | Tonlama | S.46 |
| 2 ISO duyartılışı | Siyah-Beyaz Filtresi | S.46 |
| 3 Seri çekim/zamanlayıcı | Fotoğraf tonu | S.46 |
| 4 Flaş modu | 9 Renk uzayı | S.85 |
| 5 Flaş yoğunluk kontrolü | 10 Yüz önceliği | S.39, 82 |
| 6 Beyaz dengesi | 11 Ölçüm modu | S.41 |
| 7 Beyaz dengesi telafisi | 12 En-boy oranı | S.48 |
| 8 Fotoğraf modu | 13 Kayıt modu | S.47 |
| 9 Keskinlik | 14 AF modu | S.36 |
| Kontrast | AF hedefi | S.37 |
| Doğunluk | 15 Görüntü sabitleyici | S.42 |

! Dikkat

- Film kaydetme modunda görüntülenmez.

1 Süper kontrol panelini görüntüledikten sonra Δ ∇ \leftarrow \rightarrow düğmelerini kullanarak istediğiniz ayarı seçin ve [OK] düğmesine basın.

- Ayarları kadranları kullanarak da seçebilirsiniz.

2 \leftarrow \rightarrow düğmelerini kullanarak bir seçenek seçin ve [OK] düğmesine basın.

- Gerekirse 1. ve 2. adımları tekrarlayın.
- Birkaç saniye boyunca herhangi bir işlem yapılmadığında seçilen ayarlar otomatik olarak etkinleştirilir.

3 Çekim moduna geri dönmek için deklanşöre yarım basın.



İmleç



Filmli deklanşöre basarak kaydetme

Film normalde **AF** düğmesi kullanılarak kaydedilir, ancak hem **Fn1**, **Fn2** ve **AF** düğmelerinin her birine başka fonksiyonlar atanmışsa deklanşör düğmesi de kullanılabilir.

- 1 Mod kadranını **AF** konumuna getirin.
- 2 Deklanşör düğmesine yarım basın ve kaydetmek istediğinizi şeyi odaklayın.
 - Konu odağa geldiğinde, AF onay işareti yanar.

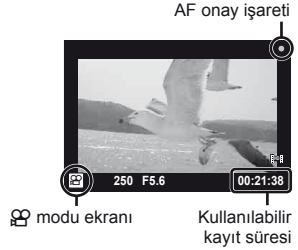

- 3 Kaydetmeye başlamak için deklanşör düğmesine tam basın.
 - Aynı anda hem film hem de ses kaydedilirken **•REC** yanar.



- 4 Kaydetmeyi sonlandırmak için deklanşör düğmesine tam basın.

Kayıt sona erdiğinde bir fotoğraf çekme

Film kaydı sona erdiğinde bir sabit fotoğraf çekmek için [Movie+Still] öğesini [On] olarak ayarlayın. Bu özellik, hem filmi hem de sabit bir fotoğrafı kaydetmek istediğiniz durumlarda kullanışlıdır.

- 1 **Özel Menü (S.81)** sekmesinde [Movie+Still] öğesini seçin.
- 2 [On] seçeneğini seçin ve **OK** düğmesine basın.



⚠ Dikkat

- Bu seçenek ancak film kaydetmek için deklanşör kullanıldığında kullanılabilir.

Kablosuz uzaktan kumandalı flaş fotoğrafçılığı

Uzaktan kumanda modu sunan ve bu fotoğraf makinesiyle kullanılmak üzere tasarlanmış harici flaş üniteleri, kablosuz uzaktan kumandalı flaş fotoğrafçılığı için kullanılabilir. Fotoğraf makinesi, dahili flaş ve/veya uzak flaş ünitelerinden oluşan üç adede kadar grubu bağımsız olarak kumanda edebilir. Ayrıntılar için harici flaş ünitesiyle birlikte verilen kullanım kılavuzuna bakın.

1 Uzak flaş ünitelerini RC moduna ayarlayın ve bunları gerektiği gibi yerleştirin.

- Her bir flaş ünitesini açın, MODE düğmesine basın ve RC modunu seçin.
- Her bir flaş ünitesi için bir kanal ve bir grup seçin.

2 Çekim menüsü 2'de [⚡ RC Mode] ögesi için [On] seçeneğini seçin (S.107).

- süper kontrol paneli RC moduna geçin.
- **INFO** düğmesine arka arkaya basarak bir süper kontrol panel görünümü seçebilirsiniz.
- Bir flaş modu seçin (kırmızı göz giderme fonksiyonunun RC modunda kullanılamaz olduğuna dikkat edin).

3 Süper kontrol panelinde her bir grup için ayarları yapın.

Grup

- Flaş kontrol modunu seçer ve flaş yoğunluğunu her bir grup için ayrı ayrı ayarlar. MANUAL için flaş yoğunluğu seçin.

Dahili flaş için ayarları yapın.

Flaş yoğunluk değeri

Normal flaş/Süper FP flaş

- Normal flaş ve Süper FP flaş arasında geçiş.

Haberleşme ışık seviyesi

- Haberleşme ışık seviyesini [HI], [MID] veya [LO] olarak ayarlayın.

Kanal

- Haberleşme kanalını flaştaki ile aynı kanala ayarlayın.

Flaş kontrol modu

Flaş yoğunluğu

4 Dahili flaşı yukarı kaldırmak için **⚡UP** düğmesine basın.

- Dahili ve uzak flaş ünitelerinin şarj edildiğinden emin olduktan sonra bir test çekimi yapın.

■ Kablosuz flaş kumanda aralığı

Kablosuz flaş ünitelerini uzaktan kumanda sensörleri fotoğraf makinesine bakacak şekilde konumlandırın. Aşağıdaki resimde flaş ünitelerinin konumlandırılabilceği yaklaşık aralıkları gösterilmektedir. Gerçek kumanda aralığı yerel koşullara göre değişir.

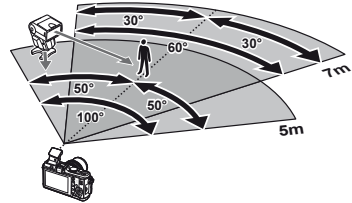

! Dikkat

- Üç adede kadar uzak flaş ünitesinden oluşan tek bir grup kullanmanızı öneririz.
- Uzak flaş üniteleri, 4 saniyeden uzun olan ikinci perde yavaş senkronizasyon veya anti-şok pozlamaları için kullanılamaz.
- Konu fotoğraf makinesine çok yakınsa, dahili flaş tarafından patlatılan kontrol flaşı pozlamayı etkileyebilir (bu etki, örneğin bir difüzör kullanılarak dahili flaşın çıkışı düşürülerek azaltılabilir).

Çekim ipuçları ve bilgi

Pil takılı olsa da fotoğraf makinesi açılmıyor

Pil, tam olarak şarj edilmemiştir.

- Pili, şarj cihazı ile şarj edin.

Pil, soğuk nedeniyle geçici olarak işlemez durumda.

- Düşük sıcaklıklarda pil performansı azalır. Pili çıkartıp, bir süre cebine koyarak ısıtın.

Çekme düğmesine basıldığında, hiç fotoğraf çekilmiyor

Fotoğraf makinesi otomatik olarak kapanıyor

- Pilin tükenmesini azaltmak için, ayarlanmış olan süre boyunca herhangi bir işlem yapılmadığında fotoğraf makinesi otomatik olarak uyku moduna geçer. [Sleep] (S.13) Fotoğraf makinesi uyku moduna geçtikten sonra ayarlanmış olan süre boyunca (5 dakika) herhangi bir işlem yapılmazsa fotoğraf makinesi otomatik olarak kapanır.

Flaş şarj olmaktadır

- Monitörde, şarj etme işlemi sırasında ⚡ işareti yanıp söner. Resmi çekmeden önce yani deklanşör düğmesine basmadan önce yanıp sönmeyi bekleyin.

Odaklama yapılmadığında

- Fotoğraf makinesi, kendisine çok yakın olan veya otomatik odaklamaya uygun olmayan konulara odaklama yapamaz (monitörde AF onay işareti yanıp söner). Konuya olan mesafeyi artırın veya fotoğraf makinesiyle ana konu arasındaki mesafeyle aynı mesafedeki başka bir yüksek kontrastlı konuya odaklama yapın, kadrajı ayarlayın ve çekin.

Odaklanması zor olan nesneler

Aşağıdaki durumlarda, otomatik odaklama fonksiyonu ile odaklama yapmak zorlaşabilir.

AF onay işareti yanıp sönüyor. Bu nesneler odak içerisinde değil.

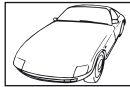

Düşük kontrastlı nesne



Karenin ortasında aşırı parlak ışık var

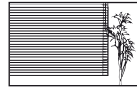

Dikey çizgiler içermeyen konu

AF onay işareti yanıyor fakat odak nesne üzerinde değil.



Farklı mesafelerdeki nesneler

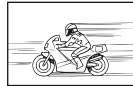

Hızlı hareket eden nesne



Nesne AF alanı içinde değil

Parazit azaltımı etkin

- Gece sahneleri çekerken, deklanşör hızları daha yavaştır ve fotoğraflarda parazit görüntülenme eğilimi belirir. Düşük deklanşör hızlarında çekim yaptıktan sonra fotoğraf makinesi, parazit azaltımı sürecini etkinleştirir. Bu süreçte başka fotoğraf çekilemez. [Noise Reduct.]:  «Fotoğraf makinesinin ayarlarını kişiselleştirme» (S.81)

Tarih/saat ayarı yapılmamış

Fotoğraf makinesi, satın alındığı zamandaki ayarlarla kullanılıyor

- Fotoğraf makinesinin yeni satın alındığında, tarih ve saati ayarlanmamış. Fotoğraf makinesini kullanmadan önce tarih ve saat ayarını yeniden yapın.  «Tarih ve saat ayarının yapılması» (S.7)

Pil, fotoğraf makinesinden çıkartılmış

- Fotoğraf makinesi yaklaşık 1 gün boyunca pilsiz bırakılırsa, tarih ve saat ayarı, fabrika çıkış ayarına geri döner. Pil fotoğraf makinesinden çıkartılmadan önce yalnızca kısa bir süre için takılı bırakılmışsa, tarih ve saat ayarları daha çabuk iptal olur. Önemli fotoğraflar çekmeden önce, tarih ve saat ayarlarının doğru olup olmadığını kontrol edin.

Belirlenen fonksiyonlar fabrika varsayılan ayarlarına sıfırlanır

Mod kadranını çevirdiğinizde **P**, **A**, **S** veya **M** modundan başka bir çekim modunda makineyi kapattığınızda ayarlarında değişiklik yapılan fonksiyonlar fabrika varsayılan ayarları olarak sıfırlanır.

Çekilen fotoğraflar beyazımsı görüntüleniyor

Bu durum, nesnenin arka planından tümünden veya kısmen ışık geldiğinde ortaya çıkar. Buna parlama veya hayalet de denir. Mümkün olduğunca, fotoğrafta kuvvetli bir ışık kaynağının olmadığı kompozisyonlar oluşturmaya çalışın. Parlama, fotoğrafta bir ışık kaynağı olmasa da ortaya çıkabilir. Objektifi, ışık kaynağından korumak için bir objektif başlığı kullanın. Parasoleyin faydası olmuyorsa, objektifi ışıktan korumak için elini kullanın.  «Değiştirilebilir objektifler» (S.100)

Çekilen fotoğraftaki konuda bilinmeyen parlak noktalar görünüyorsa











Bu, görüntü yakalama aygıtı üzerinde sabit noktaların oluşmasından kaynaklanıyor olabilir. [Pixel Mapping] işlemini yapın. Sorun devam ederse, piksel eşleştirmeyi birkaç kez yineleyin.  «Piksel eşleştirme – Fotoğraf işleme fonksiyonlarının kontrol edilmesi» (S.98)

Menülerden seçilemeyen fonksiyonlar

Ok tuşları takımını kullanırken menülerdeki bazı öğeler seçilemeyebilir.

- Geçerli çekim modunda ayarlanamayan menü öğeleri
- Daha önce ayarlı olan bir öğe nedeniyle ayarlanamayan öğeler:  ve [Noise Reduct.] vb. seçeneklerinin kombinasyonu

Hata kodları

Monitör gösterimi	Muhtemel sebep	Düzeltilici eylem
 No Card	Kart takılı değil ya da tanınmıyor.	Kart veya farklı bir kart yerleştirin.
 Card Error	Kartla ilgili bir sorun var.	Kartı yeniden takın. Sorun devam ederse, kartı formatlayın. Kart formatlanamazsa, kullanılamaz.
 Write Protect	Karta yazmaya izin verilmiyor.	Kartın yazma koruma düğmesi «LOCK» konumundadır. Düğmenin konumunu değiştirin. (S.99)
 Card Full	<ul style="list-style-type: none"> Kart dolu. Daha fazla fotoğraf çekilemez veya baskı rezervasyonu gibi başka bir bilgi kaydedilemez. Kartta yer yok ve baskı rezervasyonu ve yeni fotoğraflar kaydedilemez. 	Kartı değiştirin veya gereksiz fotoğrafları silin. Silmeden önce, önemli fotoğrafları bilgisayara yükleyin.
	Kart okunmıyor. Kart formatlanmamış olabilir.	<ul style="list-style-type: none"> [Clean Card] ögesini seçin,  düğmesine basın ve fotoğraf makinesini kapatın. Kartı çıkartın ve iletken yüzeyi yumuşak kuru bir bez ile silin. [Format] ► [Yes] seçeneklerini seçin ve ardından kartı formatlamak için  düğmesine basın. Kartın formatlanması üzerindeki tüm veriyi siler.
 No Picture Fotoğraf Yok	Kartta fotoğraf yok.	Kartta hiç fotoğraf bulunmuyor. Fotoğraf kaydedip oynatın.
 Picture Error Fotoğraf Hatası	Seçilen fotoğraf, bu fotoğrafla ilgili bir sorun nedeniyle oynatma modunda görüntülenemiyor. Ya da fotoğraf bu fotoğraf makinesinde oynatılamaz.	Fotoğrafı görüntülemek için, bilgisayardaki bir fotoğraf işleme yazılımını kullanın. Bu yapılamazsa, fotoğraf dosyası hasar görür.
 The Image Cannot Be Edited Görsel Düzenlemez	Başka bir fotoğraf makinesi ile çekilmiş olan fotoğraflar, bu fotoğraf makinesinde düzenlenemez.	Fotoğrafları düzenlemek için, fotoğraf işleme yazılımları kullanın.
 Picture Error Fotoğraf Hatası	O an veri almakta veya vermekte olan cihazlar arasında fotoğraf aktarımı yapılamaz.	Örneğin, istemediğiniz fotoğrafları silerek veya aktarılmakta olan fotoğraflar için daha küçük bir boyut seçerek, karttaki kullanılabilir bellek miktarını artırın.

Monitör gösterimi	Muhtemel sebep	Düzeltilici eylem
 °C/°F		Fotoğraf makinesini kapatın ve iç ısının düşmesini bekleyin.
 Dahili fotoğraf makinesi ısısı fazla yüksek. Kullanmadan önce fotoğraf makinesinin soğumasını bekleyin.	Sıralı çekim sebebiyle fotoğraf makinesinin iç sıcaklığı artmıştır.	Fotoğraf makinesinin otomatik olarak kapanması için biraz bekleyin. İşlemlere devam etmeden önce, fotoğraf makinesinin dahili ısısının düşmesine izin verin.
 Battery Empty Pil Tükenmiş	Pil tükenmiş.	Pili şarj edin.
 No Connection Bağlantı Yok	Fotoğraf makinesi, yazıcıya veya bilgisayara düzgün bağlanmamıştır.	Fotoğraf makinesi bağlantısını kesin ve yeniden doğru şekilde bağlayın.
 No Paper Kağıt Yok	Yazıcıda kağıt yok.	Yazıcıya kağıt yerleştirin.
 No Ink Mürekkep Yok	Yazıcıda mürekkep yok.	Yazıcının mürekkep kartuşunu değiştirin.
 Jammed Kağıt Sıkıştı	Kağıt sıkışmıştır.	Sıkışan kağıdı çıkartın.
Settings Changed Ayarlar Değişti	Yazıcının kağıt tepsisi çıkartılmış veya fotoğraf makinesinde ayarlar değiştirilirken yazıcı çalıştırılmış olabilir.	Fotoğraf makinesinde ayar değiştirirken, yazıcıyı çalıştırmayın.
 Print Error Baskı Hatası	Yazıcı ve/veya fotoğraf makinesi ile ilgili bir sorun var.	Fotoğraf makinesini ve yazıcıyı kapatın. Yazıcıyı kontrol edin ve yeniden açmadan önce, sorunları giderin.
 Cannot Print Baskı Yapılmıyor	Başka bir fotoğraf makinesinde çekilen fotoğraflar bu fotoğraf makinesinde basılamaz.	Baskı için bir kişisel bilgisayar kullanın.
Lens kilittir. Lütfen lensi uzatın.	İçeri sokulabilir objektifin merceği içeri sokulmuş olarak kalır.	Lensi uzatın. (S.12)
Lütfen lensin durumunu kontrol edin.	Fotoğraf makinesiyle lens arasında bir anormallik oldu.	Fotoğraf makinesini kapatın, lensle bağlantıyı kontrol edin ve gücü tekrar açın.

Fotoğraf makinesinin temizlenmesi ve bakılması

Fotoğraf makinesinin temizlenmesi

Fotoğraf makinesini temizlemeden önce fotoğraf makinesini kapatın ve pilini çıkartın.

Dış Kısım:

- Yumuşak bezle hafifçe silin. Fotoğraf makinesi çok kirliyse, bezi hafif sabunlu su ile nemlendirip iyice sıkın. Fotoğraf makinesini nemli bezle silin ve daha sonra kuru bir bezle kurutunuz. Fotoğraf makinesini plajda kullanmışsanız, temiz suda ıslatılmış ve iyice sıkılmış bir bez kullanın.

Monitör:

- Yumuşak bezle hafifçe silin.

Objektif:

- Objektifi piyasada satılan bir üfleyici ile tozdan arındırın. Objektif için, lens temizleme kağıdıyla yumuşakça temizleyin.

Saklama

- Fotoğraf makinesini uzun süreliğine saklamadan önce, pili ve kartı çıkartın. Fotoğraf makinesini serin, kuru ve iyi havalandırılan bir yerde saklayın.
- Düzenli aralıklarla pilleri takın ve fotoğraf makinesi fonksiyonlarını kontrol edin.
- Arka kapakları takmadan önce, gövde ve arka kapaklardaki toz ve diğer yabancı maddeleri temizleyin.
- Objektif takılı olmadığında fotoğraf makinesi içine toz girmesini önlemek için, fotoğraf makinesi gövdesi kapağını takın. Objektifi kaldırmadan önce ön ve arka objektif kapaklarını takmayı unutmayın.
- Kullandıktan sonra fotoğraf makinesini temizleyin.
- Böcek ilacıyla saklamayın.

Fotoğraf yakalama aygıtının temizlenmesi ve kontrol edilmesi

Bu fotoğraf makinesinde, fotoğraf yakalama aygıtının üzerine toz gelmesini engellemek ve fotoğraf yakalama aygıtı yüzeyindeki toz ve kiri temizlemek için, ultrasonik titreşimler kullanan bir toz azaltma özelliği kullanılır. Toz azaltma fonksiyonu, fotoğraf makinesi açıldığında çalışır.

Toz azaltma fonksiyonu, görüntü yakalama aygıtını ve görüntü işleme devrelerini kontrol eden piksel eşleştirme fonksiyonu ile aynı anda çalışır. Toz azaltma özelliği fotoğraf makinesinin gücü her açıldığında etkinleştirildiği için, toz azaltma fonksiyonunun verimli olabilmesi için fotoğraf makinesi dik tutulmalıdır.



! Dikkat

- Benzin veya alkol gibi güçlü çözücüler veya kimyasal olarak işlenmiş bir bez kullanmayın.
- Paslanmaya neden olabileceğinden, kimyasal maddelerle iş görülen yerlerde fotoğraf makinesini saklamaktan kaçınin.
- Objektif kirlili bırakılırsa, leke oluşabilir.
- Fotoğraf makinesi uzun süre kullanılmadıysa, kullanmadan önce her parçasını kontrol edin. Önemli fotoğraflar çekmeden önce, bir test resmi çekerek fotoğraf makinesinin düzgün çalışıp çalışmadığını kontrol edin.

Piksel eşleştirme – Görüntü işleme fonksiyonlarının kontrol edilmesi

Piksel eşleştirme özelliği, fotoğraf makinesinin, fotoğraf yakalama aygıtı ve fotoğraf işleme fonksiyonlarını kontrol etmesini ve ayarlamasını sağlar. Monitörü kullandıktan veya süreli çekimler yaptıktan sonra, piksel eşleştirmesini kullanmayan başlamadan önce en az bir dakika bekleyerek doğru çalışmasını sağlayın.

1  Özel Menü (S.81)  sekmesinde [Pixel Mapping] öğesini seçin.

2  düğmesine basın, ardından  düğmesine basın.

- Piksel eşleştirme işlemi devam ederken, [Busy] çubuğu görüntülenir. Piksel eşleştirme işlemi sona erdiğinde menü yeniden görüntülenir.

 **Dikkat**

- Piksel eşleştirme sırasında kaza ile fotoğraf makinesini kapatırsanız, Adım 1'den tekrar başlayın.

Kartla ilgili temel bilgiler

Kullanılabilen kartlar

Bu el kitabında, tüm depolama cihazları «kartlar» olarak anılır. Bu fotoğraf makinesinde şu SD bellek kartı tipleri (piyasada bulunur) kullanılabilir: SD, SDHC, SDXC ve Eye-Fi. En güncel bilgi için lütfen Olympus web sitesini ziyaret edin.



SD kart yazma koruma düğmesi

SD kartının gövdesinde bir yazma koruma düğmesi bulunur. Bu düğmeyi «LOCK» konumuna getirirseniz, karta veri yazmanız, karttan veri silmeniz veya kartı formatlamanız mümkün olmaz. Yazmayı mümkün kılmak için düğmeyi kilit açık konumuna getirin.



 **Dikkat**

- Karttaki veri, kart formatlandıktan veya veriler silindikten sonra dahi tam olarak kaldırılmaz. Kartı atmak istediğiniz, kişisel bilgilerinin başkalarının eline geçmesini önlemek için kartı yok edin.
- Eye-Fi kartını, fotoğraf makinesinin kullanıldığı ülkedeki yasa ve yönetmeliklere uygun olarak kullanın.
- Eye-Fi iletişiminin yasak olduğu uçak ve diğer konumlarda, Eye-Fi kartını fotoğraf makinesinden çıkartın veya [Eye-Fi] (S.88) için [Off] seçeneğini seçin.
- Kullanim sırasında Eye-Fi kartı ısınabilir.
- Bir Eye-Fi kartı kullanıldığında pil daha çabuk bitebilir.
- Bir Eye-Fi kartı kullanıldığında fotoğraf makinesi daha yavaş çalışabilir.

Kartın formatlanması

Başka bir fotoğraf makinesi veya bir bilgisayarda formatlanmış olan kartlar, kullanılmadan önce bu fotoğraf makinesinde formatlanmalıdır.

Kartta kayıtlı olan tüm veriler -korunmuş fotoğraflar dahil-, formatlama sırasında silinir. Kullanılmış bir kartı formatlarken, kartta saklamak istediğiniz fotoğraflar olmadığından emin olun.

1  çekim menüsünde [Card Setup] öğesini seçin (S.107).

2 [Format] öğesini seçin.

3 [Yes] seçeneğini seçin ve  düğmesine basın.

- Formatlama işlemi yapılır.

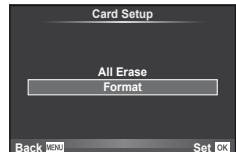

Pil ve şarj cihazı

- Tek bir Olympus lityum-iyon pil kullanın. Sadece orijinal OLYMPUS yeniden şarj edilebilir piller kullanın.
- Yeniden şarj edilebilir pilleri şarj etmek için sadece uygun pil şarj cihazları kullanın. BLS-1 piller BCS-1 ile ve BLS-5 piller BCS-5 ile şarj edilmektedir.
- Fotoğraf makinesinin güç tüketimi, kullanım şekline ve diğer koşullara bağlı olarak çok farklılık gösterebilir.
- Aşağıdaki işlemler, çekim yapılmadığında da çok güç tükettiği için, pil hızla tükenektir.
 - Çekim modunda deklanşöre yarım basarak sürekli otomatik odaklama yapma.
 - Monitörde uzun süreyle fotoğraf görüntülenmesi.
 - Bir bilgisayar veya yazıcıya bağlı olduğunda.
- Tükenmiş bir pil kullanıldığında, fotoğraf makinesi, pil uyarı göstergesi görüntülenmeden kapanabilir.
- Piller, satın alındığında tam olarak şarjlı değildir. Kullanmadan önce pili ürünle verilen şarj cihazı ile şarj edin.
- Sağlanan şarj cihazıyla normal şarj süresi yaklaşık 3 saat 30 dakikadır (tahmini).
- Ürünle verilen pili şarj etmek için özel şarj cihazları haricindeki şarj cihazlarını ve ürünle verilen şarj cihazıyla kullanıma özel olan piller haricindeki pilleri kullanmayı denemeyin.

! Dikkat

- Yanlış türde pil takılırsa patlama tehlikesi vardır. Kullanılmış pilleri aşağıdaki talimatlara göre atın. «Pil Kullanma Önlemleri» (S.114)

Şarj cihazınızı yolculuk sırasında kullanma

- Şarj cihazı, dünyanın her yerinde 100 V ila 240 V AC (50/60 Hz) sunan çoğu ev tipi prizlerde kullanılabilir. Bununla birlikte bulunduğunuz ülkeye bağlı olarak duvardaki prizlerin şekli farklı olabilir ve şarj cihazını prize takmak için bir adaptöre ihtiyaç olabilir. Ayrıntılı bilgi için yerel elektrikçinize ya da seyahat acentenize başvurun.
- Şarj cihazı bozulabileceği için, piyasada satılan seyahat için elektrik adaptörleri kullanmayın.

Değiştirilebilir objektifler

Sahneye ve yaratıcı içeriğinize uygun bir objektif seçin. Four Thirds Sistemi için özel tasarlanmış ve sağda gösterilen M. ZUIKO etiketini taşıyan objektifler kullanın. Bir adaptörler, Four Thirds Sistemi ve OM Sistemi objektiflerini kullanabilirsiniz.



! Dikkat

- Gövde kapağını ve objektifi fotoğraf makinesinden çıkardığınızda ya da fotoğraf makinesine taktığınızda fotoğraf makinesindeki lens yuvasının aşağı bakmasını sağlayın. Bu şekilde, fotoğraf makinesi için toz ve yabancı maddelerin girmesi önlenir.
- Tozlu ortamlarda gövde kapağını çıkartmayın ya da objektifi takmayın.
- Fotoğraf makinesinde objektif takılı durumdayken fotoğraf makinesini güneşe doğru tutmayın. Bu durumda, fotoğraf makinesinin bozulabilir ya da güneş ışığının objektif içerisinden geçmesi nedeniyle fotoğraf makinesinin alev almasına neden olabilir.
- Gövde kapağını ve arka kapağı kaybetmemeye özen gösterin.

M.ZUIKO DIGITAL objektif özellikleri

■ Parçaların adları

- ① Filtre yuvası dişleri
- ② Zoom halkası (sadece zoom objektifler)
- ③ Odak halkası
- ④ Takma işareti
- ⑤ Elektrik kontakları
- ⑥ Ön kapak
- ⑦ Arka kapak

Başlık bir süs halkalı bir objektife takılmışsa, halkayı sola çevirin.

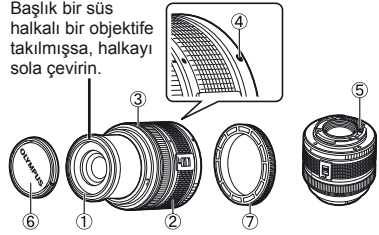

■ Objektif ve fotoğraf makinesi kombinasyonları

Lens	Fotoğraf makinesi	Takma	AF	Ölçme
Micro Four Thirds Sistemi objektifi	Micro Four Thirds Sistemi fotoğraf makinesi	Evet	Evet	Evet
Four Thirds Sistemi objektifi		Bir yuva adaptörüyle takmak mümkündür	Evet*1	Evet
OM Sistem objektifleri			Hayır	Evet*2
Micro Four Thirds Sistemi objektifi	Four Thirds Sistemi Fotoğraf Makinesi	Hayır	Hayır	Hayır

*1 [AF Mode] öğesinin [C-AF] ve [C-AF+TR] seçeneği kullanılamaz.

*2 Hassas ölçüm yapmak mümkün değildir.

■ Ana Özellikler

Öge	14–42mm II R	17mm	40–150mm R	14–150mm
Yuva	Micro Four Thirds yuvası			
Odak uzunluğu	14–42mm	17mm	40–150mm	14–150mm
Maks. apertür	f/3.5–5.6	f/2.8	f/4.0–5.6	f/4.0–5.6
Fotoğraf açısı	75°–29°	64,9°	30,3°–8,2°	75°–8,2°
Objektif konfigürasyonu	7 grup, 8 objektif	4 grup, 6 mercek	10 grup, 13 objektif	11 grup, 15 objektif
	Çok katmanlı film kaplama			
İris kontrolü	f/3.5–22	f/2.8–22	f/4.0–22	f/4.0–22
Çekim aralığı (Odak uzunluğu)	• 0,25m–∞ (14–19mm) • 0,3m–∞ (20–42mm)	0,2m–∞	0,9m–∞	0,5m–∞
Odak ayarı	AF/MF anahtarlama			
Ağırlık (başlık ve kapak hariç)	115g	71g	190g	260g
Boyutlar (Azami çap × toplam uzunluğu)	ø56,5×50mm	ø57×22mm	ø63,5×83mm	ø63,5×83mm
Filtre takma düzeni vida dişleri çapı	37mm	37mm	58mm	58mm

! Dikkat

- Birden çok filtre veya kalın bir filtre kullanıldığında, fotoğrafların kenarları kırılabilir.

Temel Aksesuarlar

Yuva adaptörü

Yuva adaptörü, fotoğraf makinesinin Micro Four Thirds Sistemi standardına uymayan objektiflerle kullanılmasını sağlar.

■ Four Thirds objektif adaptörü (MMF-2)

Four Thirds objektifleri takmak için MMF-2 Four Thirds objektif adaptörü gereklidir. Otomatik odaklama gibi bazı özellikler kullanılamayabilir.

■ OM adaptörü (MF-2)

Mevcut OLYMPUS OM Sistem objektifleriyle kullanın. Odak ve apertür manüel olarak ayarlanmalıdır. Görüntü sabitleme kullanılabilir. Görüntü sabitleme ayarlarında, kullanılmakta olan objektifin odak uzunluğunu girin.

Uzaktan kumanda kablosu (RM-UC1)

Örneğin makro ve bulb fotoğrafçılığı için, fotoğraf makinesinin en küçük hareketleri fotoğrafların bulanık çıkmasına sebep oluyorsa kullanın. Uzaktan kumanda kablosu fotoğraf makinesine USB konektörüyle bağlanır.

Dönüştürücü objektifler

Hızlı ve kolay balık gözü ve makro fotoğrafçılığı için fotoğraf makinesi objektiflerine dönüştürücü objektifler takılır. Kullanılabilir objektiflerle ilgili bilgi almak için OLYMPUS web sitesini bakın.

- **SCN** modu (📷, 📷 veya 📷) için uygun lens ekini kullanın.

Macro arm light (MAL-1)

Flaşla kenarların ve köşelerin karanlık çıktığı aralıklarda bile, makro fotoğrafçılığı için konuları aydınlatmak için kullanın.

Mikrofon seti (SEMA-1)

Fotoğraf makinesinin dahili mikrofonundan daha yüksek kalitede kayıtlar yapılmasını sağlar. Ortam seslerinin veya rüzgar gürültüsünün kaydedilmesini önlemek üzere, mikrofon fotoğraf makinesinden uzağa yerleştirilebilir. Yaratıcı içeriğinize bağlı olarak piyasada bulunan yan sanayi mikrofonlar da kullanılabilir (güç ø3.5mm stereo mini priz üzerinden beslenir).

Elektronik vizör (VF-2)



Elektronik vizörler çekim ekranını görmek için kullanılabilir. Bu, monitörün izlenmesinin zor olduğu doğrudan gelen güneş ışığı gibi parlak yerlerde veya fotoğraf makinesini alçak bir açıdan kullandığınızda kullanışlı olur.

Fotoğraf makinesi sapı

Fotoğraf makinesi sapını değiştirebilirsiniz. Sapı sökmek için sap vidasını gevşetin.

Pozlama uyarı ekranı

Deklanşöre yarım basıldığında en iyi pozlama sağlanamıyorsa, monitörde ekran yanıp söner.

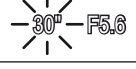
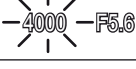
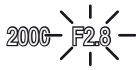
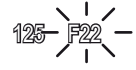
Çekim modu	Uyarı ekranı örneği (yanıp sönen)	Durum	Eylem
P		Nesne fazla karanlık.	<ul style="list-style-type: none">• ISO duyarlılığını artırın.• Flaşı kullanın.
		Nesne fazla parlak.	<ul style="list-style-type: none">• ISO duyarlılığını azaltın.• Satın alabileceğiniz ND filtre kullanın (ışık miktarını ayarlamak için).
A		Konu yetersiz pozlanmış.	<ul style="list-style-type: none">• Apertür değerini düşürünüz.• ISO duyarlılığını artırın.
		Konu fazla pozlanmış.	<ul style="list-style-type: none">• Apertür değerini arttırın.• ISO duyarlılığını azaltın veya satın alabileceğiniz ND filtre kullanın (ışık miktarını ayarlamak için).
S		Konu yetersiz pozlanmış.	<ul style="list-style-type: none">• Enstantane hızını daha düşük bir değere ayarlayın.• ISO duyarlılığını artırın.
		Konu fazla pozlanmış.	<ul style="list-style-type: none">• Daha kısa bir enstantane hızı ayarlayın.• ISO duyarlılığını azaltın veya satın alabileceğiniz ND filtre kullanın (ışık miktarını ayarlamak için).

- Gösterge yanıp söndüğü anda görüntülenen apertür değeri, objektif tipine ve objektifin odak uzunluğuna bağlı olarak değişir.

Çekim modu ile ayarlanabilen flaş modları

Çekim Modu	Süper kontrol paneli	Flaş Modu	Flaş zamanlaması	Flaş patlama koşulları	Deklanşör hızı limiti
P/A	⚡AUTO (OTOMATİK)	Otomatik flaş	1. perde	Karanlık/arkadan ışıklı * koşullarda otomatik olarak patlar	1/30 san. – 1/180 san.
	👁️	Otomatik flaş (kırmızı göz giderme)			
	⚡	Doldurma flaş		Daima patlar	30 san. – 1/180 san.
	🔌	Flaş kapalı	—	—	—
	👁️ SLOW	Yavaş senkronizasyon (kırmızı göz giderme)	1. perde	Karanlık/arkadan ışıklı * koşullarda otomatik olarak patlar	60 san. – 1/180 san.
	⚡ SLOW	Yavaş senkronizasyon (1. perde)			
	⚡ SLOW2	Yavaş senkronizasyon (2. perde)	2. perde		
S/M	⚡	Doldurma flaş	1. perde	Daima patlar	60 san. – 1/180 san.
	⚡👁️	Doldurma flaş (kırmızı göz giderme)			
	🔌	Flaş kapalı	—	—	—
	⚡ 2nd-C	Doldurma flaş/Yavaş senkronizasyon (2. perde)	2. perde	Daima patlar	60 san. – 1/180 san.

* Flaş, Süper FP moduna ayarlandığında, arka plan ışığı olup olmadığını tespit eder ve ışık vermeden önce normal flaşa göre daha uzun süreyle patlar.

- ⚡AUTO, 🔌AUTO modunda ayarlanamaz.

Asgari menzil

Objektif, fotoğraf makinesi yakın konuların üzerine gölge düşürerek kenar ve köşelerin karanlık çıkmasına veya asgari çıkışta bile aşırı parlaklığa yol açabilir.

Lens	Kenar ve köşelerin karanlık çıktığı azami uzaklıklar
14–42mm	0,5 m
17mm	0,25m
40–150mm	1,0m
14–150mm	Flaş kullanılamaz

- Kenar ve köşelerin karanlık çıkmasını önlemek için opsiyonel harici flaş üniteleri kullanın. Fotoğrafların aşırı pozlanmasını önlemek için, **A** veya **M** modunu seçin ve yüksek bir f-sayısı seçin veya ISO duyarlılığını düşürün.

Flaş senkronizasyonu ve deklanşör hızı

Çekim modu	Flaş zamanlaması	Senkronizasyon zamanlamasının üst sınırı ^{*1}	Flaş patlarken sabit zamanlama ^{*2}
P	1/(objektif odak uzunluğu × 2) veya senkronizasyon zamanlaması, hangisi daha yavaşsa	1/180	1/60
A			—
S			—
M	Belirlenen deklanşör hızı		

*1 Menü kullanılarak değiştirilebilir: 1/60–1/180 [⚡X-Sync.]:  «Fotoğraf makinesinin ayarlarını kişiselleştirme» (S.81)

*2 Menü kullanılarak değiştirilebilir: 30–1/180 [⚡SLlow Limit]:  «Fotoğraf makinesinin ayarlarını kişiselleştirme» (S.81)

Harici flaşla çekim

Bu fotoğraf makinesiyle, gereksinimlerinizi karşılayacak bir flaşa sahip olmak üzere ayrı satılan flaş ünitelerini kullanabilirsiniz. Harici flaşlar fotoğraf makinesi ile iletişim kurarlar. Bu şekilde fotoğraf makinesinin flaş modlarını, TTL-AUTO ve Süper FP flaş gibi çeşitli flaş denetim modlarında, denetleme olanağın ortaya çıkar.

Bu fotoğraf makinesi ile kullanılmaya uygun harici flaş fotoğraf makinesinin flaş kızağına takılarak kullanılabilir. Flaşı, sap kablosunu (opsiyonel) kullanarak flaş sapına da takabilirsiniz. Harici flaş ünitesiyle birlikte verilen kullanım kılavuzuna da bakın.

Harici flaş birimleriyle kullanılabilen fonksiyonlar

Opsiyonel flaş	Flaş kontrol modu	GN (Kılavuz sayısı) (ISO100)	RC modu
FL-50R	TTL-AUTO, AUTO, MANUAL,	GN50 (85 mm*) GN28 (24 mm*)	✓
FL-36R	FP TTL AUTO, FP MANUAL	GN36 (85 mm*) GN20 (24 mm*)	✓
FL-300R	TTL-AUTO, MANUAL	GN20 (28 mm*)	✓
FL-14	TTL-AUTO, AUTO, MANUAL	GN14 (28 mm*)	–
RF-11		GN11	–
TF-22	TTL-AUTO, MANUAL	GN22	–

* Kapsanabilen objektifin odak uzunluğu (35 mm'lik filmli fotoğraf makinesine göre hesaplanmıştır)

Kayıt modu ve dosya boyutu/saklayabileceğiniz sabit fotoğraf sayısı

Tablodaki dosya boyutu 4:3 en-boy oranındaki dosyalar için yaklaşık değerdir.

Kayıt modu	Piksel sayısı (Pixel Count)	Sıkıştırma	Dosya biçimi	Dosya büyüklüğü (MB)	Kaydedilebilir sabit resim sayısı ^{*1}
RAW (HAM)	4032×3024	Kayıpsız sıkıştırma	ORF	Yakl. 13,8	55
LSF		1/2.7		Yakl. 8,4	102
LF		1/4		Yakl. 5,9	146
LN		1/8		Yakl. 2,7	322
LB		1/12		Yakl. 1,8	480
MSF	3200×2400	1/2.7	JPEG	Yakl. 5,6	155
MF		1/4		Yakl. 3,4	257
MN		1/8		Yakl. 1,7	508
MB		1/12		Yakl. 1,2	753
MSF	2560×1920	1/2.7	JPEG	Yakl. 3,2	271
MF		1/4		Yakl. 2,2	398
MN		1/8		Yakl. 1,1	782
MB		1/12		Yakl. 0,8	1.151
MSF	1920×1440	1/2.7	JPEG	Yakl. 1,8	476
MF		1/4		Yakl. 1,3	701
MN		1/8		Yakl. 0,7	1.356
MB		1/12		Yakl. 0,5	1.968
MSF	1600×1200	1/2.7	JPEG	Yakl. 1,3	678
MF		1/4		Yakl. 0,9	984
MN		1/8		Yakl. 0,5	1.906
MB		1/12		Yakl. 0,4	2.653
SSF	1280×960	1/2.7	JPEG	Yakl. 0,9	1.034
SF		1/4		Yakl. 0,6	1.488
SN		1/8		Yakl. 0,4	2.773
SB		1/12		Yakl. 0,3	3.813
SSF	1024×768	1/2.7	JPEG	Yakl. 0,6	1.564
SF		1/4		Yakl. 0,4	2.260
SN		1/8		Yakl. 0,3	4.068
SB		1/12		Yakl. 0,2	5.547
SSF	640×480	1/2.7	JPEG	Yakl. 0,3	3.589
SF		1/4		Yakl. 0,2	5.085
SN		1/8		Yakl. 0,2	7.627
SB		1/12		Yakl. 0,1	10.170

*1 Bir 1GB SD kartın kullanıldığını varsayar.

! Dikkat

- Kalan sabit fotoğraf sayısı, nesneye veya baskı için fotoğraf ayrılıp ayrılmadığı gibi faktörlere bağlı olarak değişiklik gösterebilir. Belirli durumlarda, monitörde görüntülenen kalan fotoğraf sayısı, fotoğrafları çekseniz veya silseniz bile değişmez.
- Gerçek dosya boyutu nesneye bağlı olarak değişir.
- Monitörde görüntülenen depolanabilir sabit fotoğrafların maksimum sayısı 9999'dur.
- Kullanılabilir film kaydetme süreleri için Olympus web sitesine bakın.

Menü dizini

*1: [Myset] öğesine eklenebilir.

*2: [Reset] öğesi için [Full] seçeneğini seçilerek varsayılan ayara geri dönülebilir.

*3: [Reset] öğesi için [Basic] seçeneğini seçilerek varsayılan ayara geri dönülebilir.

Çekim Menüsü

Sekme	Fonksiyon	Varsayılan	*1	*2	*3	👉		
📷	Card Setup	—				65, 99		
	Reset/Myset	—		✓		35		
	Picture Mode	📺 Natural	✓	✓	✓	45		
	📷	Still Picture	📺 N	✓	✓	✓	47	
		Film	AVCHD FullHD📺					
		Image Aspect	4:3	✓	✓	✓	48	
📷	📷/🔋	📺	✓	✓	✓	49		
	Image Stabilizer	📺	✓	✓	✓	42		
	Bracketing	AE BKT	Off	✓	✓	✓	57	
		WB BKT	A-B				Off	57
			G-M					
		FL BKT	Off				58	
		ISO BKT	Off				58	
		ART BKT	Off				58	
	Multiple Exposure	Frame	Off		✓	✓	56	
		Auto Gain	Off					
		Overlay	Off					
	📺		±0.0	✓	✓	✓	60	
	🔋RC Modu		Off	✓	✓	✓	93	
	Digital Tele-converter		Off	✓	✓	✓	58	

Oynatma Menüsü

Sekme	Fonksiyon	Varsayılan	*1	*2	*3	👉
▶	📺	Start	—			66
		BGM	Melancholy			
		Effect	Fade			
		Slide	All			
		Slide Interval	3 sec			
		Movie Interval	Short			
	📺		On	✓	✓	65
Edit	Sel. Image	RAW Data Edit	—			67
		JPEG Edit	—			67
	📷		—			68
	Image Overlay	—	68			
📺		—				76
Reset Protect		—				65

ƒ Ayar Menüsü

Sekme	Fonksiyon	Varsayılan	*1	*2	*3		
ƒ		—				7	
	*	—		✓		80	
		±0, ±0, Vivid		✓	✓	80	
	Rec View	5 sec	✓	✓	✓	80	
	/Menu Display	Menu Display	Off		✓		80
		Menu Display	Off				
Firmware	—				80		

* Ayarlar, fotoğraf makinesinin satın alındığı bölgeye göre değişir.

Özel Menü

Sekme	Fonksiyon	Varsayılan	*1	*2	*3			
	AF/MF							
	AF Mode	Still Picture	S-AF	✓	✓	✓	81	
		Film	C-AF					
	Full-time AF		Off	✓	✓	✓		
	AF Area			✓	✓	✓		
	Set Up		Spiral		✓	✓		
	Reset Lens		On		✓	✓		
	Bulb Focusing		On		✓	✓		
	Focus Ring			✓	✓	✓		
	MF Assist		Off	✓	✓			
	Set Home				✓	✓		
	AF Illuminat.		On	✓	✓	✓		
	Face Priority			✓	✓			
		Button/dial						
AEL/AFL			S-AF	✓	✓	✓		82
			C-AF				mod2	
			MF				mod1	
AEL/AFL Memo			On	✓	✓	✓		
Button Function		Function		✓	✓	✓		
		Function						
		Function						
		Function						
Dial Function			:Ps	:Ps	✓	✓		
			:FNo.	:FNo.				
			:Shutter	:Shutter				
			:Shutter	:FNo.				
			:Value	:◀▶				
		:Prev/Next	:◀▶					
Dial Direction	Pozlama	Dial1	✓	✓				
	Menu	Dial1						
Lock		Off	✓	✓				
	Release							
	Rls Priority S		Off	✓	✓	✓		
	Rls Priority C		On	✓	✓	✓		

Sekme	Fonksiyon	Varsayılan	*1	*2	*3		
☰	Disp/■/■/■/PC	HDMI Out	1080i		✓		83
		HDMI Control	Off		✓		
	Video Out*		—		✓		
	/Info Settings	Info	Image Only, Overall	✓	✓	✓	
		LV-Info	Image Only,	✓	✓		
		Settings	25, Calendar	✓	✓		
	Control Settings	iAUTO	Live Guide		✓		
		P/A/S/M	Live Control		✓		
		ART	Art Menu		✓		
		SCN	Sahne Menüsü		✓		
	Picture Mode Settings		On	✓	✓		
	Histogram Settings	Highlight	255		✓		
		Shadow	0				
	Mode Guide		On		✓		
	Live View Boost		Off	✓	✓	✓	
	ART LV Mode		mod1		✓		
	Close Up Mode		mod1		✓		
	Info Off		10 sec	✓	✓	✓	
	Backlit LCD		Hold	✓	✓	✓	
	Sleep		1 min	✓	✓	✓	
■/■/■		On	✓	✓	✓		
Ses düzeyi		3		✓			
USB Mode		Auto		✓	✓		
☰	Exp//ISO					84	
	EV Step	1/3EV	✓	✓	✓		
	Ölçme		✓	✓	✓		
	AEL Metering	Auto	✓	✓	✓		
	ISO	Auto	✓	✓	✓		
	ISO Step	1/3EV	✓	✓	✓		
	ISO-Auto Set	High Limit: 1600 Default: 200	✓	✓	✓		
	ISO-Auto	P/A/S	✓	✓	✓		
	Bulb Timer	8 min	✓	✓	✓		
Anti-Shock [♦]	Off	✓	✓	✓			
☰	⚡ Custom					85	
	⚡ X-Sync.	1/180	✓	✓	✓		
	⚡ Slow Limit	1/60	✓	✓	✓		
	+	Off	✓	✓	✓		
☰	←/Color/WB					85	
	Noise Reduct.	Auto	✓	✓	✓		
	Noise Filter	Standard	✓	✓	✓		
	WB	Auto	A:0, G:0	✓	✓		✓
	All	All Set	—	✓	✓		
		All Reset	—		✓		
Keep Warm Color	On		✓	✓	✓		

* Ayarlar, fotoğraf makinesinin satın alındığı bölgeye göre değişir.

Sekme	Fonksiyon	Varsayılan	*1	*2	*3	👉	
⚙️	⚡+WB	Off	✓	✓	✓	85	
	Color Space	sRGB	✓	✓	✓		
	Shading Comp.	Off	✓	✓	✓		
	⏪- Set	—	✓	✓	✓	86	
	Pixel Count	Middle	2560×1920	✓	✓		✓
		Small	1280×960	✓	✓		✓
	📄	Record/Erase					86
		Quick Erase	Off	✓	✓	✓	
		RAW+JPEG Erase	RAW+JPEG	✓	✓	✓	
		File Name	Auto		✓		
	Edit Filename	Off		✓			
	Priority Set	No		✓	✓		
	dpi Setting	Auto		✓			
📄	Copyright Settings	Copyright Info.	Off		✓	87	
		Artist Name	—				
		Copyright Name	—				
🎞️	Film					87	
	📷Mode	P		✓	✓		
	Movie+Still	Off	✓	✓	✓		
	Movie 🎤	On	✓	✓	✓		
🔧	📷 Utility					88	
	Pixel Mapping	—					
	Exposure Shift	±0	✓	✓	✓		
	⚠️ Warning Level	±0		✓			
	Level Adjust	—		✓			
	Touch Screen Settings	On	✓	✓			
	Eye-Fi	Off		✓	✓		

🗨️ Aksesuar Bağlantı Noktası

Sekme	Fonksiyon	Varsayılan	*1	*2	*3	👉	
🗨️	📄 OLYMPUS PENPAL Share					71, 90	
	Please Wait	—					
	📄 Address Book	Address List	—				90
		Search Timer	30 sec		✓		
		New Pairing	—				
	My OLYMPUS PENPAL	—					
	Picture Send Size	Size 1: Small		✓			
	📄 OLYMPUS PENPAL Album						90
	Copy All	—					
	Reset Protect	—					
Album Mem. Usage	—						
Album Mem. Setup	—						
Picture Copy Size	Size 2: Medium			✓			
📄 Electronic Viewfinder						90	
EVF Adjust	🌡️ ±0, 🌞 ±0		✓	✓			

Özellikler

Fotoğraf makinesi

Ürün tipi	
Ürün tipi	Değiştirilebilir objektif sistemli dijital fotoğraf makinesi
Lens	M.Zuiko Digital, Micro Four Thirds Sistemi Objektif
Objektif yuvası	Micro Four Thirds yuvası
Bir 35mm filmli fotoğraf makinesindeki eşdeğer odak uzunluğu	Objektifin odak uzunluğunun yaklaşık iki katı
Fotoğraf alma cihazı	
Ürün tipi	4/3" Live MOS sensörü
Toplam piksel sayısı	Yakl. 13.060.000 piksel
Efektif piksel sayısı	Yakl. 12.300.000 piksel
Ekran boyutu	17,3 mm (H) × 13,0 mm (V)
En-boy oranı	1,33 (4:3)
Canlı görüntü	
Sensör	Live MOS sensörünü kullanır
Görüş alanı	100%
Monitör	
Ürün tipi	3,0" organik elektrikli ışıklı ekran, dokunmatik ekran
Toplam piksel sayısı	Yakl. 610.000 nokta (en-boy oranı 3:2)
Deklanşör	
Ürün tipi	Bilgisayarlı odak-düzlemi perdesi
Deklanşör	1/4000–60 san., Bulb çekimi
Otomatik odaklama	
Ürün tipi	Imager kontrast algılama sistemi
Odaklama noktaları	35 nokta
Odaklama noktasının seçimi	Otomatik, Opsiyonel
Pozlama denetimi	
Ölçüm sistemi	TTL ölçüm sistemi (Imager ölçümü) Dijital ESP ölçümü/Merkez ağırlıklı ortalama ölçüm/Nokta ölçümü
Ölçüm aralığı	EV–1 – 18 (Dijital ESP ölçümü/Merkez ağırlıklı ortalama ölçüm/Nokta ölçümü)
Çekim modları	AUTO : iAUTO/ P : Program AE (Program kaydırma yapılabilir/ A : Apertür öncelikli AE/ S : Enstantane öncelikli AE/ M : Manüel/ ART : Görsel Filtre/ SCN : Sahne/ SR : Film
ISO duyarlılığı	200–12800 (1/3, 1 EV adım)
Pozlama telafisi	±3 EV (1/3, 1/2, 1 EV adım)
Beyaz dengesi	
Ürün tipi	Fotoğraf alma cihazı
Mod ayarı	Otomatik/Önceden ayarlı WB (6 ayar)/Kişiselleştirilmiş WB/Tek dokunuşla WB
Kayıt	
Bellek	SD/SDHC/SDXC/Eye-Fi kartı
Kayıt sistemi	Dijital kayıt, JPEG (fotoğraf makinesi Dosya sistemi için Tasarım kuralıyla (DCF)) uyumlu), RAW Verileri, MP formatı
Uygulanan standartlar	Exif 2.2, Digital Print Order Format (DPOF), PRINT Image Matching III, PictBridge
Sesli sabit fotoğraflar	Wave formatı
Film	AVI Motion JPEG/AVCHD
Ses	PCM 48kHz/Dolby Digital
Oynatma	
Ekran formatı	Tek kare oynatma/Yakın plan oynatma/İndeks görüntüleme/Takvim gösterimi

Sürücü	
Sürücü modu	Tek kare çekimi/ardışık çekim/zamanlayıcı çekim
Ardışık çekim	3 kare/san.
Zamanlayıcı	Çalışma süresi: 12 san., 2 san.
Flaş	
Kılavuz sayısı	10 (ISO200)
Flaş kontrol modu	TTL-AUTO (TTL flaş-öncesi modu)/MANUAL
Senkronizasyon enstantanesi	1/180 san. veya daha uzun
Harici bağlantı	
Çoklu konektör (USB konektörü, AV konektörü)/HDMI mini konektörü (C Tipi)/Aksesuar portu	
Güç kaynağı	
Pil	Li-iyon Pil ×1
Boyutlar/ağırlık	
Boyutlar	122,0 mm (G) × 69,1 mm (Y) × 34,3 mm (D) (çıkıntı yapan parçaları hariç)
Ağırlık	Yakl. 369 g (pil ve bellek kartı dahil)
İşletim ortamı	
Sıcaklık	0°C–40°C (kullanım)/–20°C–60°C (saklama)
Nem	30%–%90 (kullanım)/%10–%90 (saklama)

HDMI, HDMI logosu ve High-Definition Multimedia Interface, HDMI Licensing LLC şirketinin ticari markaları veya tescilli ticari markalarıdır.

HDMI™
HIGH-DEFINITION MULTIMEDIA INTERFACE

Pil/şarj cihazı

■ Lityum iyon pil

MODEL NO.	BLS-1 (PS-BLS1)	BLS-5
Ürün tipi	Şarjlı Lityum iyon pil	
Nominal gerilim	DC 7,2 V	
Nominal kapasite	1.150 mAh	
Şarj olma ve boşalma sayısı	Yakl. 500 kere (kullanım koşullarına göre değişir)	
Ortam sıcaklığı	0°C–40°C (şarj etme)	
Boyutlar	Yakl. 35,5 mm (G) × 12,8 mm (Y) × 55 mm (D)	
Ağırlık	Yakl. 46 g	Yakl. 44 g

■ Lityum iyon pil şarj cihazı

MODEL NO.	BCS-1 (PS-BCS1)	BCS-5
Nominal giriş	AC 100V–240V (50/60Hz)	
Nominal çıkış	DC 8,35V, 400mA	
Şarj olma süresi	Yakl. 3 saat 30 dakika (oda sıcaklığında)	
Ortam sıcaklığı	0°C–40°C (kullanım)/–20°C–60°C (saklama)	
Boyutlar	Yakl. 62 mm (G) × 38 mm (Y) × 83 mm (D)	
Ağırlık (AC kablosu olmadan)	Yakl. 72 g	Yakl. 70 g

- Bu cihazla verilen AC kablosu sadece bu cihazla kullanmak içindir ve başka cihazlarla kullanılmamalıdır. Bu ürünle başka cihazların kablolarını kullanmayın.

BELİRTİMLER HERHANGİ BİLDİRİM YA DA YÜKÜMLÜLÜK OLMASIZIN ÜRETİCİ TARAFINDAN DEĞİŞTİRİLEBİLİR.

GÜVENLİK ÖNLEMLERİ



DİKKAT
ELEKTRİK ÇARPMA TEHLİKESİ
AÇMAYIN



DİKKAT: ELEKTRİK ÇARPMA RİSKİNİ AZALTMAK İÇİN KAPAĞI (VEYA ARKA YÜZ KAPAĞINI) AÇMAYIN. İÇİNDE, KULLANICININ BAKIM YAPABİLECEĞİ BİR PARÇA YOKTUR. BAKIM İÇİN KALİFİYE OLYMPUS SERVİS PERSONELİNE BAŞVURUN.



Ürün ile birlikte verilen dokümantasyonda, bir üçgen içine alınmış ünlem işareti, önemli çalıştırma ve bakım talimatı ile ilgili olarak sizi uyarır.



TEHLİKE

Ürün, bu sembol altında verilen bilgi göz önüne alınmadan kullanılırsa, ciddi yaralanma ve ölüm meydana gelebilir.



UYARI

Ürün, bu sembol altında verilen bilgi göz önüne alınmadan kullanılırsa, yaralanma ve ölüm meydana gelebilir.



DİKKAT

Ürün, bu sembol altında verilen bilgi göz önüne alınmadan kullanılırsa, hafif kişisel yaralanma, cihazın hasar görmesi veya değerli verinin kaybı meydana gelebilir.

UYARI!

YANGIN VEYA ELEKTRİK ÇARPMA RİSKİNİ ÖNLEMELİK İÇİN, KESİNLİKLE BU ÜRÜNÜ SÖKMEYİNİZ, SUYA MARUZ BIRAKMAYIN VEYA YÜKSEK RUTUBETLİ ORTAMDA ÇALIŞTIRMAYIN.

Genel Önlemler

Talimatın Tümünü Okuyun – Ürünü kullanmadan önce, kullanım talimatının tümünü okuyun. Tüm kılavuzları ve belgeleri gelecekte başvurmak için saklayın.

Temizleme – Bu ürünü temizlemeden önce daima fişini prizden çekin. Temizlik için yalnızca nemli bir bez kullanın. Bu ürünü temizlemek için, asla sıvı veya püskürtmeli temizlik maddesi veya organik çözücü madde kullanmayın.

Ek parçalar – Güvenliğiniz açısından ve ürünün hasar görmesini önlemek için, yalnızca Olympus tarafından önerilen aksesuarları kullanın.

Su ve Rutubet – Kötü hava koşullarına dayanıklı tasarıma sahip ürünlerle ilgili önlemler için, kötü hava koşulları ile ilgili koruma bölümlerini okuyun.

Yerleştirme – Ürünün hasar görmesini önlemek için, ürünü sabit bir tripod, sehpa veya destek üzerine güvenli bir şekilde monte edin.

Güç Kaynağı – Bu ürünü yalnızca ürün etiketi üzerinde belirtilen güç kaynağına takın.

Yabancı Nesnelere – Kişisel yaralanmayı önlemek için, ürün içerisine asla metal bir nesne sokmayın.

Isı – Bu ürünü asla radyatör, ısıtıcı, soba veya stereo amplifikatörleri dahil herhangi bir tip ısı üreten cihazın yanında kullanmayın veya saklamayın.

Ürün kullanma önlemleri

⚠ UYARI

- Fotoğraf makinesini yanıcı veya patlayıcı gazların yakınında kullanmayın.
- Flaşı ve LED'i insanlara (bebekler, küçük çocuklar vs.) yakın mesafede kullanmayın.

Resmini çektiğiniz kişilerin yüzünden yaklaşık 1 m uzaklıkta olmanız gerekir. Flaş, fotoğrafını çektiğiniz kişilerin gözlerine çok yakından patlatılırsa, kısa süreli görme kaybına neden olabilir.

- Küçük çocukları ve bebekleri fotoğraf makinesinden uzak tutun.

Ciddi yaralanmalara neden olabilecek aşağıdaki tehlikeli durumları önlemek için, fotoğraf makinesini daima küçük çocukların veya bebeklerin erişemeyeceği yerlerde kullanın ve saklayın:

- Fotoğraf makinesinin kayışına dolanmak sonucu boğulma tehlikesi var.
- Kazayla pıl, kart veya diğer küçük parçaların yutulması tehlikesi var.
- Kazayla flaşın kendi gözlerine veya başka bir çocuğun gözlerine patlaması tehlikesi var.

- Kazayla fotoğraf makinesinin hareketli parçaları tarafından yaralanma tehlikesi var.
- **Fotoğraf makinesi ile güneşe veya güçlü ışığa bakmayın.**
- **Fotoğraf makinesini tozlu veya nemli yerlerde kullanmayın veya saklamayın.**
- **Flaş patlarken flaşı elle kapatmayın.**

⚠ DİKKAT

- **Fotoğraf makinesi çevresinde olduğandışı bir koku, ses veya duman görürseniz derhal fotoğraf makinesini kullanmayı bırakın.**

Kesinlikle pilleri çıplak elle çıkarmayın; bir yangına ya da ellerinin yanmasına neden olabilir.

- **Fotoğraf makinesini kesinlikle ıslak elle tutmayın veya çalıştırmayın.**
- **Fotoğraf makinesini çok yüksek sıcaklık oluşabilecek yerlerde bırakmayın.**

Bu tür yerlerde fotoğraf makinesini bırakmak parçaların bozulmasına ve bazı durumlarda fotoğraf makinesinin alev almasına neden olabilir.

Şarj cihazını kullanırken üzerine hiçbir şey örtmeyin (örneğin, battaniye). Bu durum aşırı ısınmaya ve yangına neden olabilir.

- **Düşük dereceli yanıkları önlemek için, fotoğraf makinesini dikkatle kullanın.**

Fotoğraf makinesi metal parçalar içerdiğinden, aşırı ısınma, düşük dereceli yanıklara neden olabilir. Aşağıdakilere noktalara dikkat edin:

- Uzun süre kullanıldığında fotoğraf makinesi ısınacaktır. Fotoğraf makinesini bu durumda tutmaya devam ederseniz, düşük dereceli yanığa neden olabilir.
- Çok soğuk olan yerlerde fotoğraf makinesi gövdesinin sıcaklığı, çevre sıcaklığından daha düşük olabilir. Mümkünse soğuk yerlerde fotoğraf makinesini tutarken eldiven takın.
- **Kayışa dikkat edin.**

Fotoğraf makinesini taşıırken kayışa dikkat edin. Kolaylıkla nesnelere takılabilir ve ciddi hasarlara neden olabilir.

Pil Kullanma Önlemleri

Pillerin akmasını, aşırı ısınmasını, yanmasını, patlamasını veya elektrik çarpması veya yanmalara neden olmasını önlemek için, bu önemli ilkeleri takip edin.

⚠ TEHLİKE

- Fotoğraf makinesi, spesifikasyonu Olympus tarafından belirlenen bir lityum iyon pili kullanır. Pili belirtilen şarj cihazı ile şarj edin. Herhangi başka bir şarj cihazı kullanmayın.

- Pilleri kesinlikle ısıtmayın veya yakmayın.
- Pilleri taşıırken veya saklarken mücevher, iğne, rapتیye vs. gibi metal nesnelere temas etmelerini engellemek için gerekli önlemleri alın.
- Pilleri asla doğrudan güneş ışığına maruz bırakmayın; sıcak bir araçta veya bir ısı kaynağının yakınındaki yüksek sıcaklıklı yerlerde saklamayın.
- Pillerin akmasını veya terminallerinin hasar görmesini engellemek için, pillerin kullanımı ile ilgili tüm talimatı dikkatle izleyin. Kesinlikle pilleri sökmeye veya lehimleme vs. gibi herhangi bir şekilde değiştirmeye çalışmayın.
- Pil sıvısı gözlerine kaçarsa, gözlerini derhal temiz, soğuk su ile yıkayın ve hemen tıbbi yardıma başvurun.
- Pilleri daima küçük çocukların erişemeyeceği yerlerde saklayın. Çocuk kazayla pili yutarsa, derhal tıbbi yardıma başvurun.
- Şarj cihazından duman, koku, ısı veya anormal ses çıktığını fark ederseniz, derhal kullanmayı bırakın ve şarj cihazını güç kaynağından ayırın, ardından bir yetkili distribütör veya servis merkeziyle temasa geçin.

⚠ UYARI

- Pilleri daima kuru tutun.
- Pillerin akmasını, aşırı ısınmasını, yangına veya patlamaya neden olmalarını önlemek için, yalnızca bu ürün ile kullanılması tavsiye edilen pilleri kullanın.
- Pilleri, kullanma kılavuzunda açıklandığı şekilde dikkatlice yerleştirin.
- Yeniden şarj edilebilir piller, belirtilen sürede şarj olmazlarsa, şarj etmeyi durdurun ve bu pilleri kullanmayın.
- Bir pil çatlak veya kırık ise kullanmayın.
- Bir pil kullanım sırasında akarsa, rengi solarsa veya deforme olursa veya başka herhangi bir şekilde anormal duruma gelirse, fotoğraf makinesini kullanmayı durdurun.
- Bir pil elbiseniz veya cildin üzerine sıvı akıtırsa, derhal elbisenizi çıkarın ve etkilenen bölgeyi temiz, soğuk, akan su ile temizleyin. Sıvı cildini yakarsa, derhal tıbbi yardıma başvurun.
- Pilleri kesinlikle güçlü darbelerle veya sürekli titreşime maruz bırakmayın.

⚠ DİKKAT

- Şarj etmeden önce daima pilde kaçak, renklenme, eğrilme ya da benzer bozukluklar olup olmadığını kontrol edin.
- Pil uzun süreyle kullanıldığında aşırı ısınabilir. Küçük yanıklardan kaçınmak için, fotoğraf makinesini kullandıktan hemen sonra pilleri çıkarmayın.
- Fotoğraf makinesini uzun süreliğine saklamadan önce daima pillerini çıkarın.

- Bu fotoğraf makinesi, spesifikasyonu Olympus tarafından belirlenen bir lityum iyon pili kullanır. Herhangi başka bir pil türü kullanmayın. Güvenli ve uygun kullanım için, pili kullanmadan önce pilin kullanım talimatını dikkatle okuyun.
- Pilin terminali ıslanır ya da yağlanırsa, fotoğraf makinesi ile temasında bozukluk ortaya çıkabilir. Kullanmadan önce pili kuru bir bezle iyice kurulayın.
- Pili ilk kez kullanımdan önce veya uzun süredir kullanılmıyorsa daima şarj edin.
- Düşük ısılarda fotoğraf makinesini pil ile çalıştırırken, fotoğraf makinesi ve yedek pili mümkün olduğunca sıcak tutmaya çalışın. Düşük sıcaklıklarda tükenen bir pil, oda sıcaklığına ısındığından yeniden şarj olabilir.
- Çekebileceğiniz fotoğraf sayısı, çekim koşulları veya pile göre değişebilir.
- Uzun bir yolculuğa çıkmadan önce, özellikle de yurtdışına seyahate çıkmadan önce, yanınıza yedek piller alın. Tavsiye edilen pili seyahat esnasında bulmak zor olabilir.
- Fotoğraf makinesi uzun bir süre kullanıldığında, serin bir yerde saklayın.
- Gezegeneğizimiz kaynaklarını korumak için lütfen pilleri geri dönüşüme kazandırın. Kullanılamaz durumdaki pilleri bertaraf ederken daima kutuplarını kapatmayı ve yerel kanun ve yönetmeliklere uymaya dikkat edin.

Kullanım Ortamı için Uyarı

- Bu fotoğraf makinesinde kullanılan yüksek teknolojiden dolayı, fotoğraf makinesini ister kullanımda ister saklamak üzere aşağıda listelenen yerlerde bırakmayın:
 - Sıcaklık ve/veya nem oranının yüksek olduğu veya ani değişiklikler gösterdiği yerlerde. Doğrudan güneş ışığı, plajlar, kilitli arabalar veya diğer ısı kaynakları (soba, radyatör vs) veya nemlendiricilerin yakınında.
 - Kumlu veya tozlu ortamlarda.
 - Yanıcı maddelerin veya patlayıcıların yakınında.
 - Banyo gibi ıslak yerlerde veya yağmur altında. Su geçirmez şekilde tasarlanmış ürünleri kullanırken, kullanım kılavuzlarını okuyun.
 - Çok titreşimli yerlerde.
- Fotoğraf makinesini asla düşürmeyin veya darbe ve titreşime maruz bırakmayın.
- Fotoğraf makinesi tripod üzerine monte edilmişse, fotoğraf makinesinin konumunu ayarlamak için tripodun başını kullanın. Fotoğraf makinesini bükmeye çalışmayın.
- Fotoğraf makinesini doğrudan güneşe çevrilmiş şekilde bırakmayın. Bu durum, objektif ve çekim perdesinin zedelenmesine, renk bozulmasına, görüntü yakalama aygıtı üzerinde lekelenmeye veya yanmaya neden olabilir.

- Fotoğraf makinesi ve değiştirilebilir objektifler üzerindeki elektrik bağlantılarına dokunmayın. Objektifi çıkardıktan sonra fotoğraf makinesi gövdesinin kapağını takmayı unutmayın.
- Fotoğraf makinesini uzun süreliğine saklamadan önce, pillerini çıkartın. Fotoğraf makinesinin içinde buğulanma veya lekelenmeyi önlemek için, fotoğraf makinesini serin ve kuru bir ortamda saklayın. Fotoğraf makinesinin saklanmasıyla ilgili, normal çalıştığından emin olmak için, fotoğraf makinesini açın ve deklarşöre basarak test edin.
- Bir televizyon, mikrodalga fırın, video oyunu, hoparlörler, büyük monitör, televizyon/ radyo kulesi veya verici kulelerinin yakını gibi manyetik/elektromanyetik alanlar, radyo dalgaları veya yüksek gerilime maruz kaldığında, fotoğraf makinesi doğru çalışmayabilir. Bu durumlarda, kullanmaya devam etmeden önce fotoğraf makinesini kapatıp açın.
- Fotoğraf makinesinin kılavuzunda belirtilen çalışma ortamı kısıtlamalarını daima göz önünde bulundurun.
- Fotoğraf makinesinin görüntü yakalama cihazına doğrudan dokunmayın veya bunu silmeyin.

Monitör

Fotoğraf makinesinin arkasında bir organik elektrikli ışıklı ekran kullanılır.

- Aynı görüntünün uzun süre ekranda görüntülenmesi görüntünün ekrana yakılmasına sebep olabilir ve bu da parlaklığın azalmasına veya monitörün bazı alanlarında benekler oluşmasına yol açabilir. Bazı durumlarda bu etki kalıcı olabilir. Görüntü verileri etkilenmez.
- Seyrek de görülse monitörün kırılması durumunda, organik maddeyi ağzınıza almayın. Ellerinize, ayaklarınıza veya giysilerinize bulaşan herhangi bir madde derhal suyla yıkanmalıdır.
- Monitörün üst/alt kısmında bir ışık şeridi görüntülenebilir; fakat bu bir arıza değildir.
- Nesne, fotoğraf makinesinde diyağonal olarak izlendiğinde, kenarlar zikzaklı görüntülenebilir. Bu durum, bir aksaklık değildir; oynatma modunda daha az dikkat çekici olacaktır.
- Düşük ısıya maruz kalan yerlerde, monitörün açılması uzun sürebilir veya renkleri geçici olarak değişebilir. Fotoğraf makinesini aşırı soğuk yerlerde kullanırken, ara sıra sıcak bir yere koymak akıllıca olur. Düşük sıcaklıklardan dolayı, zayıf performans gösteren monitör, normal sıcaklıklarda normale döner.
- Monitör yüksek teknolojilerle üretilmiştir. Bununla birlikte monitör üzerinde siyah veya parlak noktalar sabit olarak görüntülenebilir. Özelliklerinden veya monitöre baktığımız açıdan dolayı, noktalar renk ve parlaklık bakımından aynı olmayabilir. Bu bir arıza değildir.

Lens

- Suya batırmayın; üzerine su sıçratmayın.
- Objektifi düşürmeyin veya aşırı kuvvet uygulamayın.
- Objektifin hareketli bölümünü elinle tutmayın.
- Objektifin yüzeyine doğrudan dokunmayın.
- Kontak noktalarına doğrudan dokunmayın.
- Aşırı ısı değişikliklerine maruz bırakmayın.
- Kullanım sıcaklığı aralığı $-10^{\circ}\text{C} - 40^{\circ}\text{C}$ 'dir. Her zaman bu sıcaklık aralığında kullanın.

Yasal ve Diğer Beyanlar

- Olympus, bu ürünün yasal olarak kullanılması sonucu zarar veya kara ilişkin hiçbir vaatte bulunmaz ve garanti vermez veya üçüncü kişilerin, bu ürünün uygunsuz kullanılmasından kaynaklanacak hiçbir talebini kabul etmez.
- Olympus bu ürünün yasal olarak kullanılması sonucu fotoğraf verilerinin silinmesine dayanan zararlara ya da karlara ilişkin hiçbir vaatte bulunmaz ve garanti vermez.

Garanti Tekzibi

- Olympus, bu yazılı materyalin veya yazılımın içeriği aracılığıyla ve içeriği ile ilgili olarak hiçbir doğrudan ya da dolaylı vaatte bulunmaz veya garanti vermez; hiç bir durumda ticari kullanılabilirlik ya da belirli bir amaç için kullanılabilirlik ya da bu yazılı belgelerin, yazılımın ya da cihazın kullanılmasından ya da kullanılmamasından kaynaklanan (kar kaybı, işin aksaması ya da iş bilgilerinin yitirilmesi dahil fakat bununla sınırlı olmamak kaydıyla) sorumluluk kabul etmez. Bazı ülkeler, dolaylı veya arazi zararlardan kaynaklanan sorumluluğun veya dolaylı garanti vaadinin sınırlandırılmasına izin vermez. Bu nedenle yukarıdaki sınırlandırmalar sizin için geçerli olmayabilir.
- Olympus, bu kılavuzun tüm haklarını saklı tutar.

Uyarı

İzinsiz fotoğraf çekme veya telif hakkı olan materyallerin kullanımı, telif hakları kanunu ihlal edebilir. Olympus, izinsiz fotoğrafı, telif hakkı sahiplerinin haklarını ihlal eden kullanımı ya da diğer eylemler için hiçbir sorumluluk kabul etmez.

Telif hakkı bildirim

Tüm hakları saklıdır. Olympus'un yazılı izni olmadan, burada yazılı materyallerin veya bu yazılımın hiçbir bölümü, hiçbir biçimde, fotokopi ve herhangi tip bilgi saklama ve sorgulama sistemi dahil, hiçbir elektronik veya mekanik araçla çoğaltılamaz. Bu yazılı materyalde verilen bilgi veya yazılımla ilgili, burada bulunan bilgilerin kullanılmasından dolayı oluşabilecek hiç bir hasardan dolayı sorumluluk kabul

edilmez. Olympus, önceden bilgi vermeksizin bu dokümanda yer alan bilgi ve özellikleri değiştirme hakkını saklı tutar.

FCC Uyarısı

- Radyo ve Televizyon Elektromanyetik Girişimi Üretici tarafından açıkça onaylanmayan değişiklikler veya düzenlemeler, kullanıcının bu cihazı çalıştırma ruhsatını geçersiz kılar. Bu cihaz test edilmiş ve FCC Kuralları Bölüm 15'e göre B Sınıfı dijital cihaz sınırlamalarına uygun bulunmuştur. Bu sınırlamalar yerleşim alanlarındaki zararlı girişimlere karşı makul koruma sağlamak üzere tasarlanmıştır. Bu cihaz, radyo frekansında enerji üretir, kullanır ve yayabilir; talimata uygun kurulmadığı ve kullanılmadığı takdirde radyo yayınlarına zararlı girişimlere yol açabilir. Bununla birlikte, belli bir yerde elektromanyetik girişime yol açmayacağına garantisizdir. Bu cihaz radyo veya televizyon yayınının almasına zarar veren elektromanyetik girişime yol açarsa – bu durum cihaz açılıp kapatılarak anlaşılabilir – kullanıcının aşağıdaki önlemleri bir veya birkaçıyla karıştırmayı gidermeye çalışması tavsiye edilir:
 - Alıcı antenini ayarlayın veya yerini değiştirin
 - Fotoğraf makinesi ve alıcı arasındaki mesafeyi artırın.
 - Cihazı, alıcının bağlı olduğu devreden farklı bir devre üzerinde bulunan bir prize takın.
 - Yardım için bayinize veya tecrübeli bir radyo/TV teknisyenine danışın. Fotoğraf makinesini USB destekli kişisel bilgisayara (PC) bağlamak için, yalnızca OLYMPUS tarafından sağlanan USB kablosu kullanılmalıdır.

Bu cihaz üzerinde yapılacak izinsiz herhangi bir değişiklik veya düzenleme, kullanıcının çalıştırma ruhsatını geçersiz kılar.

Yalnızca belirtilmiş olan yeniden şarj edilebilir pil ve şarj cihazı kullanın

Bu fotoğraf makinesi ile yalnızca özgün Olympus belirtilmi yeniden şarj edilebilir pil ve şarj cihazı kullanmanızı öneririz.

Özgün olmayan yeniden şarj edilebilir pil veya şarj cihazı kullanılması, sızıntı, ısınma, alevlenme nedeniyle yangına veya kişisel yaralanmalara veya pilin zarar görmesine neden olabilir. Olympus, özgün Olympus aksesuarı olmayan piller ve/veya şarj cihazlarının kullanımından dolayı ortaya çıkacak kaza veya hasarlar için herhangi bir sorumluluk kabul etmez.

Kuzey ve Güney Amerika'daki müşteriler için

ABD'deki müşteriler için

Uyumluluk Beyanı

Model Numarası : E-P3

Ticari Adı : OLYMPUS

Sorumlu Taraf : **OLYMPUS IMAGING AMERICA INC.**

Adres : 3500 Corporate Parkway, P. O. Box 610, Center Valley, PA 18034-0610, ABD

Telefon Numarası : 484-896-5000

FCC standartlarıyla uyumlu olduğu testlerle sabittir

EV YA DA OFIS KULLANIMI İÇİNDİR

Bu aygıt FCC kurallarının 15. bölümü ile uyumludur. Kullanımı aşağıdaki iki koşula bağlıdır:

(1) Aygıt zararlı elektromanyetik giriş oluşturmemelidir.

(2) Aygıt, aldığı her türlü elektromanyetik girişimi, arzu edilmeyecek şekilde çalışmasına neden olsa dahi, kabul etmek zorundadır.

Kanada'daki müşteriler için

Bu Sınıfı Class B dijital cihaz ICES-003 Kanada standardına uygundur.

Avrupa'daki müşteriler için



«CE» işareti; ürünün Avrupa güvenlik, sağlık, çevre ve müşteri koruma şartnameleri ile uyumlu olduğunu belirtir. «CE» işaretli fotoğraf makineleri Avrupa'daki satışlara yöneliktir.



Bu sembol [çarpı işaretli tekerlekli çöp kutusu WEEE Ek IV] AB ülkelerinde, hurda elektrik ve elektronik cihazların ayrı toplanması anlamına gelir.

Lütfen cihazı evindeki çöpe atmayın.

Bu ürünün atılması için, lütfen ülkenizdeki geri dönüşüm ve toplama sistemlerini kullanın.



Bu sembol [çapraz işaretli tekerlekli çöp kutusu, 2006/66/EC Direktif Ek II] atık pillerin AB ülkelerinde ayrı bir yerde toplandığı anlamına gelir.

Lütfen pilleri evindeki çöp kutusuna atmayın.

Atık pillerin atılması için, lütfen ülkenizdeki geri dönüşüm ve toplama sistemlerini kullanın.

Garanti Şartları

- 1 Düzgün kullanılmasına rağmen (ürünle verilen Bakım ve Kullanım talimatına uygun olarak) bu ürün kusurlu bulunursa, Olympus Europa Holding GmbH şirketinin iş alanı bünyesinde yer alan ve web sitesinde belirtilen (bkz. <http://www.olympus.com>) yetkili bir Olympus dağıtıcısından temin edildiği tarihten uygulanabilir ulusal garanti süresi boyunca, bu ürün tamir edilebilir veya Olympus'un tercihinə göre ücretsiz olarak yenisiyle değiştirilebilir. Bu garanti haklarını kullanabilmek için müşteri, uygulanabilir ulusal garanti süresinin bitiminden önce ürünü, ürünü satın aldığı bayiye veya Olympus Europa Holding GmbH iş alanı bünyesinde yer alan ve <http://www.olympus.com> web sitesinde belirtilen bir Olympus servis merkezine götürmelidir. Dünya Çapında Garantinin birinci yılında müşteri, ürünü istediği Olympus servis istasyonuna verebilir. Tüm ülkelerde Olympus servis merkezi bulunmadığı için lütfen unutmayın.
- 2 Ürünün yetkili Olympus servis merkezi veya dağıtıcısına nakliyesi ve nakliyesi sırasında doğabilecek tüm hasarlardan müşteri sorumludur.

Garanti Şartları

- 1 «OLYMPUS IMAGING CORP., Shinjuku Monolith, 2-3-1 Nishi-Shinjuku, Shinjuku-ku, Tokyo 163-0914, Japan şirketi bir yıllık Dünya Çapında Garanti sunmaktadır. Bu dünya çapındaki Garanti, Garanti şartları dahilinde herhangi bir onarım yapılmadan önce yetkili bir Olympus onarım servis istasyonuna sunulmalıdır. Bu Garanti ancak Garanti Belgesi ve satın alma belgesi Olympus onarım servis istasyonuna sunulduğunda geçerlidir. Bu garantinin, müşterinin tüketici mallarını satın alması ile ilgili uygulanabilir ulusal yasal garanti haklarına ilave olduğuna ve müşterinin yasal haklarını etkilemediğine lütfen dikkat edin.»

12

GÜVENLİK ÖNLEMLERİ

- 2 Bu Garanti aşağıda belirtilen hasarlar garanti kapsamında değildir ve müşteri, yukarıda belirtilen Garanti süresi dolmasa bile onarım ücreti ödemekle yükümlüdür.
 - (a) Kötü kullanımdan doğan hasarlar (talimatın Bakım veya diğer bölümlerinde belirtilmeyen bir kullanım söz konusu olduğunda).
 - (b) Olympus veya yetkili bir Olympus servis merkezi tarafından gerçekleştirilmeyen onarım, değişiklik, temizlik vs.den doğan hasarlar.
 - (c) Ürünün satışından sonra, düşme, darbe gibi nakliye sırasında meydana gelen kusurlar veya hasarlar.
 - (d) Yangın, deprem, sel, şimşek ve diğer doğal felaketlerden, çevre kirliliğinden ve düzensiz gerilim kaynaklarından meydana gelen kusur veya hasar.
 - (e) Kötü veya uygunsuz saklama (ürünü yüksek sıcaklık ve nem, naftalin veya zararlı ilaçlar vb. böcek savarların yakınında saklama) ve yanlış bakım vb.den kaynaklanan hasarlar.
 - (f) Boşalmış pillerden vs. kaynaklanan kusurlar.
 - (g) Ürün kılıfına kum, çamur vs. girmesinden kaynaklanan arızalar.
 - (h) Garanti Belgesinin ürünü birlikte getirilmediği haller.
 - (i) Garanti Belgesi'nde satın alınan yıl, ay ve gün, müşterinin adı, bayiinin adı ve seri numarası hakkında herhangi bir değişiklik yapıldığında.
 - (j) Bu Garanti Belgesiyle beraber ürünü satın aldığını kanıtlayan bir belge sunmadığında.
- 3 Bu Garanti sadece bu ürün için geçerlidir. Garanti, kılıf, kayış, objektif kapağı ve piller gibi diğer ilave ekipmana uygulanmaz.
- 4 Olympus'un bu Garantiyle üstlendiği tek sorumluluk ürünün tamiri veya yenisiyle değiştirilmesi ile sınırlıdır. Olympus, ortaya çıkan veya ürün kusurundan kaynaklanan her türlü dolaylı veya müteseşil kayıp veya hasar ve özellikle objektif, film, ürünle beraber kullanılan diğer ekipman veya aksesuarların kaybı veya hasarı ya da onarımın gecikmesinden veya bilgi kaybından doğan her türlü kayıp için olan Garanti altındaki sorumluluktan muafır. Kanununun belirlediği mücbir kurallara bununla halel gelmez.

Garanti bakımı hakkında notlar

- 1 Bu Garanti ancak Garanti Belgesi Olympus veya yetkili bir bayi tarafından usulüne uygun olarak tamamlanırsa ya da diğer belgeler yeterli ispatı içerirse geçerlidir. Dolayısıyla adının, bayiinin adının, seri numarasının ve satın alınan yıl, ay ile gün bilgisinin tam olarak yazıldığından veya orijinal faturanın veya satış faturasının (bayiinin adını, satın alma tarihini ve ürün tipini gösteren) Bu Garanti Belgesine eklendiğinden lütfen emin olun. Olympus, Garanti Belgesi tamamlanmadığında ve/veya yukarıdaki belgeler eklenmediğinde ve/veya içerdikleri bilgiler eksik veya yanlış olduğunda da ücretsiz servis vermeyi geri çevirme hakkını saklı tutar.
- 2 Bu Garanti Belgesi yeniden verilmeyeceğinden, güvenilir yerde saklayın.
 - Lütfen yetkili uluslararası Olympus servis ağını öğrenmek için <http://www.olympus.com> sitesinde verilen listeye başvurun.

Ticari Markalar

- IBM, International Business Machines Corporation şirketinin tescilli ticari markasıdır.
- Microsoft ve Windows, Microsoft Corporation şirketinin tescilli ticari markalarıdır.
- Macintosh, Apple Inc. şirketinin ticari markasıdır.
- SDHC ve SDXC logoları ticari markalardır.
- Eye-Fi, Eye-Fi, Inc. şirketinin bir ticari markasıdır.
- «Gölge Ayarı Teknolojisi» fonksiyonu, Apical Limited şirketinin patentli teknolojilerini içermektedir.
- AVCHD ve AVCHD logosu, Sony ve Panasonic şirketlerinin ticari markalarıdır.
- Dolby Laboratories lisansı altında üretilmiştir. Dolby ve çift D sembolü, Dolby Laboratories'in ticari markalarıdır.
- Slayt gösterisi geçişleri HI Corporation tarafından sağlanmıştır.
- Tüm diğer şirket ve ürün isimleri, tescilli ticari markalar ve/veya kendi sahiplerinin ticari markalarıdır.



- Micro Four Thirds ve Micro Four Thirds logosu Japonya'da, ABD'de, AB ülkelerinde ve diğer ülkelerde OLYMPUS IMAGING Corporation şirketinin ticari markaları veya tescilli ticari markalarıdır.
- «PENPAL», OLYMPUS PENPAL için kullanılmaktadır.
- Bu kılavuzda bahsedilen fotoğraf makinesi dosya sistemleri standartları, Japan Electronics and Information Technology Industries Association (JEITA) (Japonya Elektronik ve Bilişim Teknoloji Endüstrileri Kurulu) tarafından belirlenmiş «Design Rule for Camera File System/DCF (Fotoğraf Makinesi Dosya Sistemi için Tasarım Kuralı/DCF)» standartlarıdır.

THIS PRODUCT IS LICENSED UNDER THE AVC PATENT PORTFOLIO LICENSE FOR THE PERSONAL AND NONCOMMERCIAL USE OF A CONSUMER TO (i) ENCODE VIDEO IN COMPLIANCE WITH THE AVC STANDARD ("AVC VIDEO") AND/OR (ii) DECODE AVC VIDEO THAT WAS ENCODED BY A CONSUMER ENGAGED IN A PERSONAL AND NON-COMMERCIAL ACTIVITY AND/OR WAS OBTAINED FROM A VIDEO PROVIDER LICENSED TO PROVIDE AVC VIDEO. NO LICENSE IS GRANTED OR SHALL BE IMPLIED FOR ANY OTHER USE. ADDITIONAL INFORMATION MAY BE OBTAINED FROM MPEG LA, L.L.C. SEE [HTTP://WWW.MPEGLA.COM](http://www.mpegla.com)

Sistem tablosu

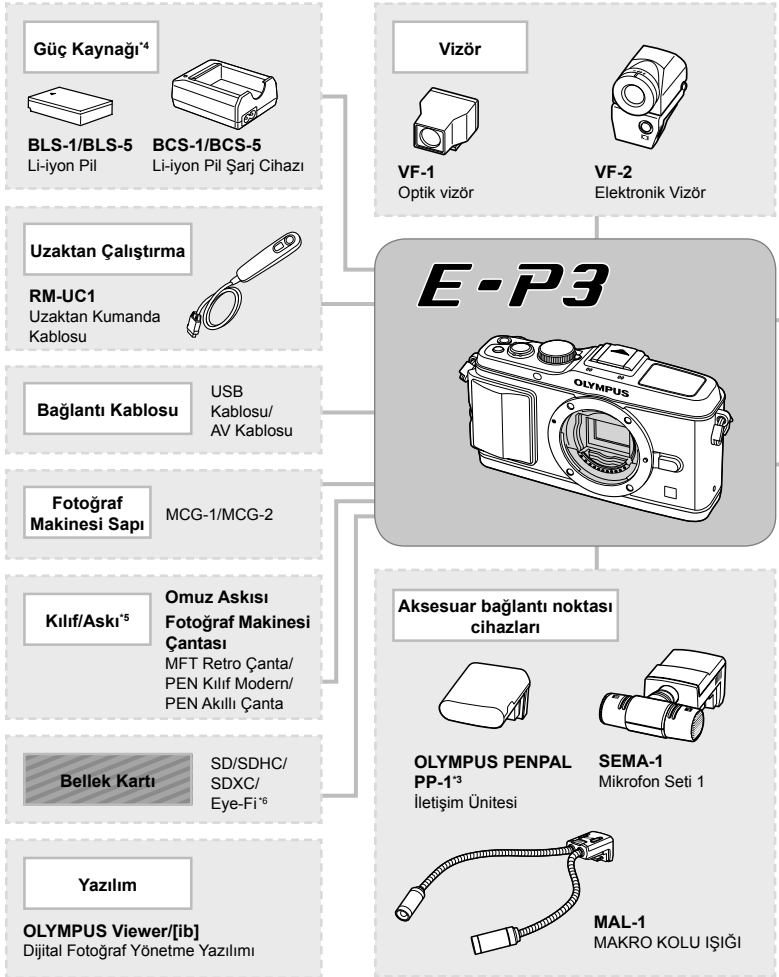

*1 Tüm lensler adaptörle kullanılamaz. Ayrıntılar için lütfen Olympus Resmi Web Sitesine bakın. Ayrıca, OM Sistem Objektiflerin artık üretilmediğini unutmayın.

*2 Uyumlu objektifler için lütfen Olympus Resmi Web Sitesine bakın.

*3 OLYMPUS PENPAL, sadece satın alındığı bölgede kullanılabilir. Kullanım, bölgeye bağlı olarak yasalara ihlal edebilir ve cezaya tabi olunabilir.

*4 Yeniden şarj edilebilir pilleri şarj etmek için sadece uygun pil şarj cihazları kullanın.

□ : E-P3 uyumlu ürünler

■ : Piyasada bulunan ürünler

En güncel bilgi için lütfen Olympus web sitesini ziyaret edin.

Lens



M.ZUIKO DIGITAL ED 12mm f2.0
M.ZUIKO DIGITAL 17mm f2.8
M.ZUIKO DIGITAL 45mm f1.8
M.ZUIKO DIGITAL 14 – 42mm f3.5 – 5.6 II R
M.ZUIKO DIGITAL ED 9 – 18mm f4.0 – 5.6
M.ZUIKO DIGITAL ED 14 – 150mm f4.0 – 5.6
M.ZUIKO DIGITAL ED 40 – 150mm f4.0 – 5.6 R
M.ZUIKO DIGITAL ED 75 – 300mm f4.8 – 6.7



MMF-2*1
Four Thirds Adaptörü



Four Thirds Sistemi
objektifleri



MF-2*1
OM Adaptörü 2

OM Sistem
objektifleri

Dönüştürücü Objektif²



FCON-P01
Balık gözü



WCON-P01
Geniş



MCON-P01
Makro

Flaş



FL-14
Elektronik Flaş



FL-50R
Elektronik Flaş



FL-36R
Elektronik Flaş



FL-300R
Elektronik Flaş

SRF-11 Halka Flaş Seti



RF-11*2
Halka Flaş



STF-22 İkiz Flaş Seti



TF-22*2
İkiz Flaş

FC-1 Makro Flaş Kontrol Ünitesi

*5 Bası aksesuarlar sizin bölgesinde bulunmayabilir.

*6 Yerel yönetmeliklere uygun olarak kullanın.

Dizin

Simgeler

	Shooting Menu 1	107
	Shooting Menu 2	107
	Playback Menu	107
	Setup Menu	80, 108
	Custom Menu	81, 108
	Aksesuar portu menüsü	90, 110
	AF/MF	81
	Button/Dial	82
	Release	83
	Disp/PC	83
	Exp/ISO	84
	Custom	85
	Color/WB	85
	Record/Erase	86
	Movie	87
	Utility	88
	OLYMPUS PENPAL Share	90
	OLYMPUS PENPAL Album	90
	Electronic Viewfinder	90
	L (Büyük)	47
	M (Orta)	47, 86
	S (Küçük)	47, 86
	RC Mode	93
	65
	(Dil seçimi)	80
	Menu Display	80, 81
	Set Up	81
	Set Home	82
	Face Priority	39, 82
	Lock	82
	Info Settings	83
	Control Settings	83
	Close Up Mode	84
	(Bip sesi)	84
	Slow Limit	85
	X-Sync	85
	WB	85
	WB Auto Keep Warm Color	85
	+WB	85
	Set	86
	Warning Level	88
	REC	89
	Home	89
	AEL (AE kilidi)	41
	ART (Görsel filtre modü)	16
	SCN (Sahne modü)	17
	(Film modü)	61
	(Yakın plan oynatma)	14, 64
	(İndeks görüntüleme)	63
	(Koruma)	15

A

Address Book	72, 90
AE BKT	57
AEL/AFL	82, 88, 89
AEL/AFL Memo	82
AEL Metering	84
AF Area	37
AF illuminator	82
AF Mode	36, 81
AF target 	37
Album Mem. Setup	90
Album Mem. Usage	90
All Erase	65
All Targets	37
All 	85
Ana konum 	82
Anti-Shock 	84
Apertür değeri	12, 51, 53
Apertür önceliği çekimi A	51
Arka ışıklandırılmalı LCD	84, 89
ART BKT	58
ART LV Mode	83

B



Basamaklama	57
Baskı rezervasyonu 	76
Beyaz dengesi telafisi 	44
Beyaz dengesi WB	43
BGM	66
Bilgi ekranı	32, 33

Bulb Odaklama	81
Bulb Zamanlayıcı	84
Bulb çekim	53

C

C-AF (sürekli AF)	36
C-AF+TR (AF Takibi)	36
Canlı Kontrol	20
Canlı Kilavuz	18
Card Setup	65, 99
Color Space	85
Contrast	46
Copy All	72
Copyright Settings	87
Custom 	45
Custom white balance CWB	43







D

Dial Direction	82
Dial Function	82
Digital ESP metering 	41
Digital Tele-converter	58
Dokunmatik ekran	9, 22
Dolgu flaş 	59
Doğrudan baskı	77
dpi Ayarı	87
Dönüştürücü objektifler	102
Düğme fonksiyonu	82

E

e-Portrait	67
Easy printing	78
Edit Filename	87
Effect	46
Elektronik vizör	102
En-boy oranı	67
Enstantane hızı	12, 52, 53
Enstantane öncelikli çekim S	52
EVF Adjust	90
EV Step	84
Exposure Shift	88
Eye-Fi	88
Eye-Fi kartı	4, 99

F

File Name	86
Film+Fotoğraf	87, 92
Filme 	62, 87
Film çekme 	13, 61
Firmware	80
Flaş	59
Flaş kapalı 	59
Flaş modu 	59
Flaş yoğunluk kontrolü 	60
FL BKT	58
Focus Ring	82
Format	99
Fotoğraflara ses ekleme 	68
Four Thirds sistemi objektifleri	100
Full-time AF	81

G

Grup Hedefi	37
Görüntü boyutu	47
Görüntü en-boy oranı	48
Görüntüleri Üst Üste Bindirme	68
Görüntü Sabitleyici IS	42

H

HD	48
High Key	46
Histogram	32, 33
Histogram Settings	83



I

i-Enhance 	45
iAUTO çekim iAUTO	10, 11, 18
INFO düğmesi	9, 32, 33, 34
Info Off	84
IS (Görüntü sabitleyici)	42
IS Mode	89
ISO-Auto	84
ISO-Auto Set	84
ISO	48, 84
ISO BKT	58
ISO Step	84

J

JPEG	47
JPEG Edit	67



K

Kart	4, 99
Kayış	2
Kolay çekim modları	10
Kırmızı göz giderici flaş 	59
Kırpma 	67, 79





L

Level Adjust	88
Lityum iyon pil	3, 100, 114
Lityum iyon pil şarj cihazı	3, 100
Live View Boost	83
Low Key	46

M

Manuel odaklama (MF)	36
Manüel çekim M	53
Merkez ağırlıklı ortalama ölçüm 	41
MF (manüel odaklama)	36, 89
MF Assist	82
Micro Four Thirds sistemi objektifleri	100
Mode Guide	83
Monitör parlaklık ayarı 	80
Monotone 	45
Movie Play	62
MTP	75
Muted 	45
My OLYMPUS PENPAL	90
Myset	35, 89



N

Natural 	45
Noise Filter	85
Noise Reduct	85
Nokta ölçümü - gölge kontrolü  SH	41
Nokta ölçümü - vurgu kontrolü  HI	41
Nokta ölçümü 	41
NTSC	69, 83

O

Objektif	5, 100
Odak kilitleme	37
OLYMPUS PENPAL	71, 90
Otomatik beyaz dengesi	43
Otomatik flaş	59
Otomatik odaklama	12, 36, 94



P

PAL	69, 83
Panorama	54
Pict. Tone	46
PictBridge	77
Picture Copy Size	90
Picture Mode	45
Picture Mode Settings	83
Picture Send Size	90
Pil	3, 6, 100
Pixel Count	86
Pixel Mapping	98
Please Wait	71, 90
Portrait 	45
Pozlama telafisi 	40
Preset white balance	43
Preview	51
Print	77
Priority Set	87
Program kaydırma Ps	50
Programlı çekim P	50

Q

Quick Erase	86
-------------------	----

R



RAW+JPEG Erase	86
RAW	47
RAW Data Edit	67
RAW 	89
Record mode 	47, 107
Rec View	80
Redeye Fix	67
Reset/Myset	35
Reset Lens	81

Reset Protect.....	65, 90
RIs Priority C.....	83
RIs Priority S.....	83
Rotate.....	65

S

S-AF (tek AF).....	36
S-AF+MF.....	36
Saklama.....	75
Saturation.....	46, 67
SD/SDHC/SDXC kart.....	4, 99
SD.....	48
Sepia.....	67
Seri çekim 	49
Seviye Göstergesi.....	32
Shading Comp.....	85
Shadow Adj.....	67
Sharpness.....	46
Siyah-Beyaz.....	67
Siyah-Beyaz Filtresi.....	46
Slayt gösterisi 	66
Sleep.....	84
Slide.....	66
Süper FP flaş.....	105
Süper kontrol paneli.....	91
Sürekli AF (C-AF).....	36
Sıkıştırma oranı.....	47

T

Takvim ekranı.....	63
Tarih/saat ayarı 	7
Tek AF (S-AF).....	36
Tek dokunuşla beyaz dengesi 	43, 44
Tek Hedef.....	37
Tek kare silme 	15
Tek kare çekimi 	49
Test Resmi.....	89
Ton kontrolü.....	34, 40
Tonlama.....	46
Touch Screen Settings.....	88
Toz azaltma.....	6, 98
TV'de oynatma.....	69

U

USB Mode.....	84
---------------	----





V

Video Out.....	83
Vivid 	45
Volume.....	84

W

WB.....	43, 85
WB BKT.....	57

Y

Yavaş senkronizasyon (1. perde)  SLOW.....	59
Yavaş senkronizasyon (1. perde)/ Kırmızı göz giderici flaş  SLOW.....	59
Yavaş senkronizasyon (2 perde)  SLOW2/2nd Curtain.....	59
Yeniden boyutlandırma 	67

Z

Zamanlayıcı 	49
Zoom ekranı.....	38
Zoom çerçevesi AF.....	38

Ç

Çoklu görüntü ekranı.....	32, 40
Çoklu Pozlama 	56

Ö

Ölçüm.....	41
------------	----

OLYMPUS®

<http://www.olympus.com/>

OLYMPUS EUROPA HOLDING GMBH

Ofis: Consumer Product Division
Wendenstrasse 14 – 18, 20097 Hamburg, Almanya
Tel.: +49 40 – 23 77 3-0/Faks: +49 40 – 23 07 61
Ürün teslimi: Bredowstrasse 20, 22113 Hamburg, Almanya
Yazışma Adresi: Postfach 10 49 08, 20034 Hamburg, Almanya

Avrupa Teknik Müşteri Desteği:

Lütfen web sitemizi ziyaret edin <http://www.olympus-europa.com>
ya da ÜCRETSİZ TELEFON NUMARAMIZI* arayın: **00800 – 67 10 83 00**

Avusturya, Belçika, Danimarka, Finlandiya, Fransa, Almanya, Lüksemburg,
Hollanda, Norveç, Portekiz, İspanya, İsveç, İsviçre, İngiltere için.

* Lütfen, bazı (mobil) telefon servislerinin/tedarikçilerinin, +800'lü numaralara erişim hakkı vermediğini veya ek bir ön numara istediğini unutmayın.

Listede olmayan tüm Avrupa ülkeleri için ve yukarıda verilen numaralara erişememeniz halinde, lütfen aşağıdakileri kullanın.

ÜCRETLİ NUMARALAR: **+49 180 5 – 67 10 83** ya da **+49 40 – 237 73 48 99**.
Teknik Müşteri Desteğimiz sabah 9'dan akşam 6'ya (Orta Avrupa Saati) kadar açıktır (hafta içi her gün).

Üretici Firma:

OLYMPUS EUROPA HOLDING GMBH
Wendenstrasse 14-18, 20097 Hamburg, Almanya
Tel:+49 40 - 23 77 3-0/ Fax:+49 40 – 23 07 61

İthalatçı Firma:

Olympus İstanbul Optik Ürünler Ticaret ve Servis A.Ş
Perdemaşç Plaza Bayar cad.Gülbahar sok. No:17, 34742 Kozyatağı İstanbul,
Tel: +90 216 372 9393 Fax:+90 216 372 1070,
turkey@olympus-europa.com
www.olympus.com.tr

EEE Yönetmeliğine Uygundur