

SONY® kullanım kılavuzları için tıklayınız.

4-579-410-11(1)

Değiştirilebilir Lensli
Dijital Fotoğraf Makinesi

α6300

E-mount

Kullanma Kılavuzu



"Yardım Kılavuzu"
(Web kullanma kılavuzu)

Fotoğraf makinesinin sayısız özelliği ile ilgili daha fazla bilgi için, bkz "Yardım Kılavuzu".

ILCE-6300

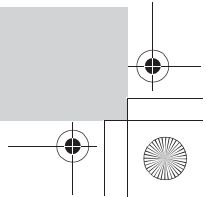

Türkçe

Fotoğraf makinesi hakkında daha fazla bilgi ("Yardım Kılavuzu")



"Yardım Kılavuzu" çevrimiçi bir kullanım kılavuzudur. "Yardım Kılavuzu"nu bilgisayarınızdan veya akıllı telefonunuzdan okuyabilirsiniz. Fotoğraf makinesinin sayısız özelliği ile ilgili daha fazla bilgi için Yardım Kılavuzuna başvurun.



Kılavuzun Gösterilmesi

Bu fotoğraf makinesinde tümleşik bir kullanma kılavuzu bulunmaktadır.

Fotoğraf Makinesi Kılavuzu

Fotoğraf Makinesi Kılavuzu, seçilmiş olan menünün fonksiyonları ve ayarları için açıklamalar içerir.

- ① [Özel Tuş (Çekim)] kullanılarak Fotoğraf Makinesi Kılavuzu istenilen tuş atanabilir. [Fotoğraf Makinesi Kılavuzu] MENU tuşu → ⚙️ (Özel Ayarlar) → [Özel Tuş (Çekim)] → Fonksiyona atanmasını istediğiniz tuşu seçin. → [Fotoğraf Makinesi Kılavuzu]
- ② MENU tuşuna basın ve açıklamasını okumak istediğiniz MENU öğesini seçmek için döner kontrol tuşunu kullanın ve [Fotoğraf Makinesi Kılavuzu] atamasının yapıldığı tuşa basın.

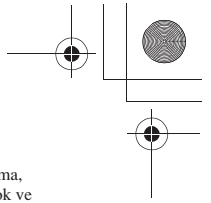
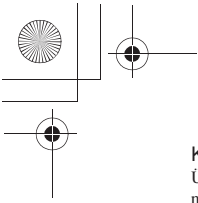

Kayıt Sahibi

Ürünün (üzerinde bulunan) model ve seri numarasını aşağıda boş bırakılan yere girin. Bu ürünle ilgili Sony bayisine gittiğinizde bu numaraları da beraberinizde götürün.

Model No. ILCE-

Seri No. _____

UYARI

Yangın veya elektrik çarpması tehlikesini azaltmak için cihazı yağmur veya neme maruz bırakmayın.

TALİMATLARI -YANGIN VE ELEKTRİK ÇARPMASI RİSKİNİ AZALTMAK İÇİN BU KILAVUZU SAKLAYIN, BU TALİMATLARA UYUN

Eğer fiş şekli prize uymuyorsa, gerekli donanım sahip bir fiş adaptörü kullanın.

⚠ DİKKAT

■ PİL takımı

Eğer pil takımı hor kullanılırsa, patlayabilir, yangına ve hatta kimyasal yanıklara sebebiyet verebilir. Aşağıdaki hususlara dikkat edin.

- Cihazı parçalarına ayırmayın.
- PİL takımını ezmeyin ve çekiçle vurma, düşürme veya üzerine basma gibi şok ve etkilere maruz bırakmayın.
- PİL takımına kısa devre yaptırmayın ve metal objelerin pil terminalleriyle temas etmesine izin vermeyin.
- Güneş ışığı ve güneşin altında park edilmiş araçlar gibi 60°C üzerisıcaklıklara maruz bırakmayın.
- PİL takımını yakmayın ve ateşe atmayın.
- Hasarlı veya akıtan lityum iyon pilleri elinize almayın.
- PİL takımını orijinal Sony pil şarj cihazı veya pilleri şarj edebilen bir cihazla şarj ettiğinizden emin olun.
- PİL takımını çocukların erişebileceği yerlerden uzak tutun.
- PİL takımını kuru tutun.
- PİL takımını sadece Sony'nin önerdiği aynı tipte veya eşdeğer pillerle değiştirin.
- PİL takımını kullanım kılavuzunda belirttiği şekilde atın.

Birlikte verilen veya tavsiye edilen AC Adaptörünü/pil şarj cihazını kullanırken en yakındaki elektrik çıkışı (elektrik prizi) kullanın. Bu ürünü kullanırken herhangi bir arıza meydana gelmesi durumunda AC Adaptörünü elektrik çıkışından (elektrik prizi) hemen çıkartın. Eğer şarj lambası bulunan bir ürün kullanıyorsanız, lamba sönmük olsa dahi güç kaynağından ayrılmamış olabileceğine dikkat edin.

Cihaz ile birlikte verilmiş ise güç kablosu (elektrik kablosu) sadece bu fotoğraf makinesini kullanılmak üzere özel olarak tasarlanmıştır ve diğer elektrikli cihazlarla birlikte kullanılmamalıdır.

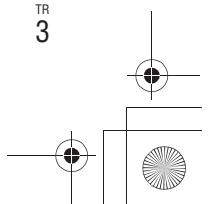
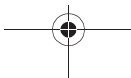
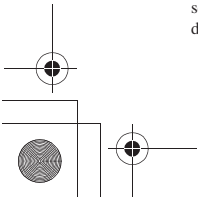

■ Güç Kablosu

Birleşik Krallık, İrlanda, Malta, Kıbrıs ve Suudi Arabistan'da yaşayan müşterilerin, (A) güç kablosunu kullanması gerekir. Güvenlik gerekçesiyle (B) güç kablosu bu ülkeler/bölgeler için uygun değildir ve bu yüzden kullanılmamalıdır.

Diğer AB ülkeleri/ bölgelerde yaşayan müşterilerin (B) güç kablosunu kullanması gereklidir.

(A)



(B)



ABD ve Kanada'da yaşayan müşteriler için

■ LİTYUM-İYON PİLLERİN GERİ DÖNÜŞÜMÜ

Lityum-iyon piller geri dönüştürülebilir.

Kullanılmış şarj edilebilir pilleri size en yakın geri dönüşüm noktalarına teslim ederek çevrenin korunmasına katkıda bulunabilirsiniz.

Şarj edilebilir pillerin geri dönüşümüyle ilgili daha fazla bilgi için, 1-800-822-8837 numaralı ücretsiz hattı arayın veya şu adresi ziyaret edin:

<http://www.call2recycle.org/>

Dikkat: Hasarlı veya akıtan Lityum-iyon pilleri elinize almayın.

■ Cihazla birlikte verilen aksesuarlar

Bu cihaz, FCC Mevzuatı Bölüm 15 ile uyumludur. Çalıştırılması aşağıdaki iki koşula tabidir:

(1) Bu cihaz zararlı müdahalelere sebebiyet vermez ve (2) bu cihaz, istenmeyen işlemler de dahil olmak üzere, bildirilen her türlü müdahaleyi kabul etmek zorundadır.

TR
4 CAN ICES-3 B/NMB-3 B



Bu cihazın kontrolsüz alanda FCC/IC radyasyona maruz kalınma limitlerine ve FCC radyo frekansı (RF) Maruz Kalınma Yönetmelikleri ve IC radyo frekansı (RF) Maruz Kalınma kuralları RSS-102'ye uygun bulunmuştur. Bu cihaz belirli absorpsiyon oranına (SAR) uygunluğu test edilmeden onaylanmış çok düşük seviyede RF enerjisi yayar.

ABD'de yaşayan müşteriler için

Eğer ürünle ilgili bir sorunuz varsa aşağıdaki numarayı arayabilirsiniz:

Sony Müşteri Bilgi Merkezi
1-800-222-SONY (7669).

Aşağıdaki numara sadece FCC ile ilgili durumlar içindir.

■ Düzenleyici Bilgi

Uygunluk Beyanı

Ticari Unvan: SONY
Model No.: WW906746
Sorumlu Taraf: Sony Electronics
Inc.

Adres: 16535 Via Esprillo,
San Diego, CA 92127
A.B.D.

Telefon No.: 858-942-2230

Bu cihaz, FCC Mevzuatı Bölüm 15 ile uyumludur. Çalıştırılması aşağıdaki iki koşula tabidir: (1) Bu cihaz zararlı müdahalelere sebebiyet vermez ve (2) bu cihaz, istenmeyen işlemler de dahil olmak üzere, bildirilen her türlü müdahaleyi kabul etmek zorundadır.

Bu cihaz başka bir anten veya verici yakınında bulundurulmamalı veya bunlarla birlikte çalıştırılmamalıdır.

■ DİKKAT

Bu kılavuzda açıkça onaylanmamış her türlü değişikliğin veya düzenlemenin, cihazı kullanma yetkinizi ortadan kaldırdığı önem hatırlatılır.

■ Not:

Bu cihaz test edilmiş ve FCC kurallarının 15. Bölümü uyarınca B Sınıfı dijital cihazların limitlerine uygun bulunmuştur. Bu limitler, yerleşim kurulumlarında zararlı girişime karşı makul bir koruma sağlamak amacıyla düzenlenmiştir. Bu cihaz, radyo frekansı enerjisi üretir, kullanır ve yayar; talimatlara uygun olarak kurulum kullanılmadığı takdirde radyo haberleşmelerinde zararlı parazitite neden olabilir. Ancak, belirli bir kurulumda girişim olmayacağına ilişkin hiçbir garanti yoktur. Bu cihazın, kapatılıp açıldığında anlaşılacağı üzere, radyo veya televizyon yayın alımında zararlı parazite neden olması durumunda kullanıcı aşağıdaki önlemlerden birini veya daha fazlasını uygulayarak sorunu çözebilir:

- Alıcı antenin yönünü yeniden ayarlayın veya yerini değiştirin.
- Cihaz ve alıcı arasındaki mesafeyi artırın.
- Cihazı, alıcının bağlı olduğu devre çıkışından farklı bir çıkışa bağlayın.
- Yardım için bayinize veya deneyimli bir radyo/TV teknik servisine başvurun.

Dijital bir cihazın FCC Mevzuatının 15. Bölümünün B Alt Bölümünün belirlediği sınırlara uyması için bu cihazla birlikte verilen ara yüz kablosunun kullanılması gerekmektedir.

Kanada'da yaşayan müşteriler için

Bu cihaz Industry Canada lisanstan muaf RSS standartlarına uygundur. Çalıştırılması aşağıdaki iki koşula tabidir: (1) bu cihaz zararlı girişime sebebiyet vermez; ve (2) bu cihaz, cihazın istenmeyen şekilde çalışmasına neden olabilecek girişimler de dahil olmak üzere, alınan her türlü girişimi kabul etmek zorundadır.

Avrupa'da yaşayan müşteriler için

■ AB Yönetmeliklerinin geçerli olduğu ülkelerde yaşayan müşteriler için bildiri

Üretici: Sony Corporation, 1-7-1 Konan Minato-ku Tokyo, 108-0075 Japonya
Avrupa Birliği ürün uygunluğu için:
Sony Belgium, bijkantoor van Sony Europe Limited, Da Vincilaan 7-DL, 1935 Zaventem, Belçika



İşbu belgeyle, Sony Corporation, bu fotoğraf makinesinin 1999/5/EC Yönetmeliğinin gereklerine ve diğer ilgili yükümlülüklerine uygunluğunu beyan eder. Detaylar için lütfen aşağıdaki internet sitesini ziyaret edin: <http://www.compliance.sony.de/>

■ Not

Eğer statik elektrik veya elektromanyetizma veri transferinin yarısında kesilmesine neden olursa (hata), uygulamayı yeniden başlatın veya bağlantı kablosunu (USB, vs.) söküp tekrardan bağlayın. Bu cihaz test edilip EMC Yönetmeliğindeki 3 metreden (9,8 fit) kısa bağlantı kablolarının kullanımı için belirlenen sınırlamalara uyumlu bulunmuştur.

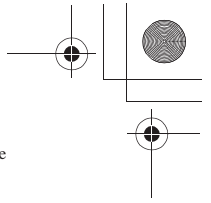
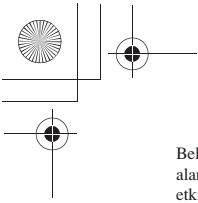

Belirli frekanslardaki elektromanyetik alanlar cihazın görüntü ve sesini etkileyebilir.

Atık pillerin ve elektrikli ve elektronik cihazların atılması (Avrupa Birliği'nde ve ayrı toplama sistemi bulunan diğer Avrupa ülkelerinde uygulanabilir)



Bazı pillerin üzerinde bu sembolün yanı sıra kimyasal bir sembol de yer alır. Eğer pil %0,0005 cıva veya %0,004 kurşun oranından fazla bu

kimyasallardan içeriyorsa cıva (Hg) veya kurşun (Pb) sembolleri de eklenir. Bu ürünlerin ve pillerin doğru bir şekilde geri dönüştürülmesini sağlayarak çevre ve insan sağlığı üzerindeki olası olumsuz etkilerinin önüne geçilmiş olunur. Materyallerin geri dönüşümü doğal kaynakların korunmasına yardımcı olur. Güvenlik, performans ya da veri bütünlüğünün korunması gibi bir sebepten bütünlüklü bir pilin kullanılması gerekiyorsa bu pil yetkili bir servis tarafından değiştirilmelidir. Pilin ve elektrikli ve elektronik cihazın doğru bir şekilde atılması için kullanım süresinin sonunda elektrikli ve elektronik aletlerin geri dönüştürülmesinde yetkili bir noktaya teslim edildiğinden emin olun. Diğer bütün piller için cihazdaki pillerin nasıl doğru bir şekilde çıkarılacağını gösteren bölüme bakınız. Pillerin geri dönüştürülmesi için yetkili bir toplama noktasına teslim edin.

Bu ürünün veya pilinin geri dönüşümüyle ilgili daha fazla bilgi için lütfen yerel danışma noktaları, ev atıkları hizmetleri ya da ürünü veya pili satın aldığımız noktaya iletişime geçin.

Singapur'da yaşayan müşteriler için

IDA
Standartlarına
uygundur
DB00353

BAE'de yaşayan müşteriler için

TRA
KAYIT No:
ER0098751/12
BAYI No:
DA0073692/11

Malezya'da yaşayan müşteriler için

MCMC
CIDF15000002

Hindistan'da yaşayan müşteriler için

Pil Takımı
Yeterlik Beyanı - Uygunluk
IS:16046:2012, R-41022659

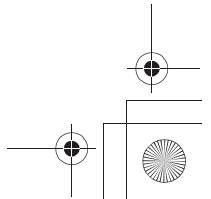
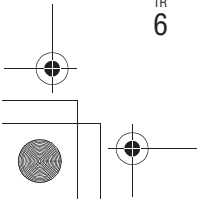

İçindekiler

Fotoğraf makinesinin hazırlanması Adım 1 Sf. 8

- Birlikte gelen aksesuarların kontrolü
- Parçalar
- Pil takımının takılması
- Pil takımının şarj edilmesi
- Hafıza kartının takılması (ayrıca satılır)
- Lensin takılması/çıkartılması
- Dil ve saatin ayarlanması

Temel işletim Adım 2 Sf. 23

- Fotoğraf/video çekme

Oynatım işlevi Adım 3 Sf. 24

- Görüntülerin izlenmesi

Kaydetme işlevi Adım 4 Sf. 25

- Diğer işlevlerin tanıtılması

Bilgisayar kullanımı Sf. 35

- Yazılımı kullanma
- Görüntüleri bilgisayara aktarma ve kullanma (PlayMemories Home)

Fotoğraf makinesine özellikler ekleme Sf. 37

- Fotoğraf makinesine özellikler ekleme

Diğer Sf. 37

- Fotoğraf sayısı ve video kayıt süresi
- Sürekli video kaydı hakkında notlar
- Fotoğraf makinesi kullanımı hakkında notlar
- Teknik özellikler

Bu kılavuz, farklı lensler ile sunulan birkaç modeli içermektedir. Model adı, birlikte verilen lense bağlı olarak değişiklik göstermektedir. Sunulan model ülkeye/bölgeye bağlı olarak farklılık göstermektedir.

Model adı	Lens
ILCE-6300	Birlikte verilmaz
ILCE-6300L	E PZ 16 – 50 mm

Cihazla birlikte gelen aksesuarların kontrolü

Önce fotoğraf makinenizin model adını kontrol edin (sayfa 7). Modele bağlı olarak, birlikte verilen aksesuarlar farklı olacaktır. Parantez içindeki rakamlar kaç adet olduğunu göstermektedir.

■ Tüm modeller ile birlikte verilenler

- Fotoğraf makinesi (1)
- Güç kablosu (elektrik kablosu) (1)* (bazı ülkelerde/bölgelerde verilmez)



* Fotoğraf makinenizle beraber birden fazla güç kablosu verilebilir. Ülkenizdeki/bölgenizdeki kullanıma uygun olan kabloyu kullanın. Bkz. sayfa 4.

- Şarj edilebilir pil takımı NP-FW50 (1)



- Micro USB kablosu (1)

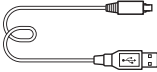

- AC Adaptör (1)

- Omuz askısı (1)

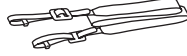

- Mercek kapağı (1)



- Çoklu arayüz kapağı (1) (fotoğraf makinesinin üzerine takılıdır)
- Kullanma Kılavuzu (bu kılavuz) (1)
- Wi-Fi Bağlantısı/Tek Dokunuş (NFC) Kılavuzu (1)
Bu kılavuzda, Wi-Fi bağlantısı gerektiren özellikler anlatılmaktadır

■ ILCE-6300

- Gövde kapağı (1) (fotoğraf makinesinin üzerine takılıdır)

■ ILCE-6300L

- E PZ 16 - 50 mm yakınlaştırma lensi (1) (fotoğraf makinesinin üzerine takılıdır)/Ön lens kapağı (1) (lensin üzerine takılıdır)

Parçalar

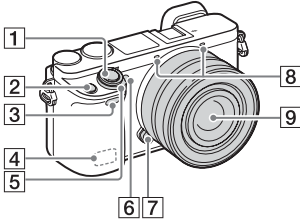

Lens çıkartıldığında

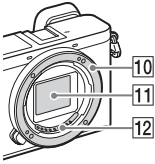

- 1 Deklanşör tuşu
- 2 CI (Özel 1) tuşu
- 3 Uzaktan kumanda sensörü
- 4 Wi-Fi anteni (yerleşik)
- 5 Açma/Kapatma (Güç) anahtarı
- 6 Zaman ayarlı çekim lambası/
AF aydınlatıcı
- 7 Lens çıkarma tuşu
- 8 Mikrofon*1
- 9 Lens
- 10 Bağlantı
- 11 Görüntü sensörü*2
- 12 Lens bağlantıları*2

*1 Video çekimi sırasında bu bölümü kapatmayın.

*2 Bu bölüme dokunmayın.

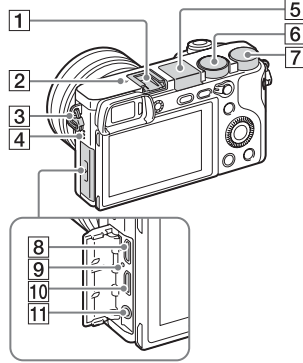

- 1 Çoklu arayüz bağlantısı*
- 2 Görüntü sensörü konum işareti
- 3 Omuz askısı için kanca
- 4 Hoparlör
- 5 Flaş
 - Flaş kullanmak için ζ (Flaş açma) tuşuna basın. Flaş otomatik açılmaz.
 - Flaş kullanmadığınız zaman, fotoğraf makinesi gövdesine doğru bastırın.
- 6 Mod kadranı
 - AUTO** (Otomatik Mod)/
 - P** (Program Otomatik)/
 - A** (Diafram Önceliği)/
 - S** (Deklanşör Önceliği)/
 - M** (Manüel Pozlandırma)/
 - 1/2** (Hafızadan çağırma)/
 - Video/HFR**/
Sweep Panorama/
SCN (Sahne Seçimi)

- 7 Kontrol kadranı
- 8 Multi/Mikro USB Terminali*
- Mikro USB uyumlu cihazları destekler.
- 9 Şarj lambası
- 10 HDMI mikro jak
- 11  (Mikrofon) jakı
- Harici bir mikrofon bağlandığında, mikrofon otomatik olarak çalışır. Harici mikrofon fişten beslemeli bir modelde mikrofonun ihtiyacı olan güç fotoğraf makinesi tarafından sağlanır.

* Çoklu arayüz bağlantısı ve Çoklu/Mikro USB Terminali ile uyumlu aksesuarlar hakkında daha fazla bilgi için Sony web sitesini ziyaret edin, size en yakın Sonybayisine veya yetkili Sony servisine başvurun. Ayrıca aksesuar yuvası ile uyumlu aksesuarları da kullanabilirsiniz Başka üreticilerin aksesuarları ile çalışabilme garanti edilmez.

ni Multi
Interface Shoe

Accessory Shoe

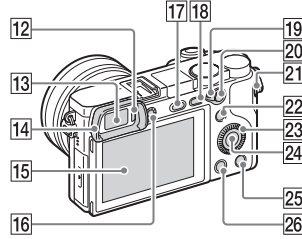

12 Göz sensörü

13 Vizör

14 Mercek kapağı

- Fabrikada fotoğraf makinesine takılmamıştır. Mercek kapağını, vizörü kullanmak istediğiniz zaman takmanız tavsiye edilir.

Mercek kapağının takılması/çıkartılması

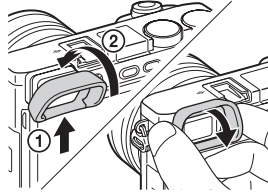

- Çoklu Arayüz Bağlantısına bir aksesuar (ayrıca satılır) taktığınız zaman mercek kapağını çıkartın.

15 Ekran

- Ekranı kolayca görüntüleyebileceğiniz bir açıya ayarlayıp istediğiniz açıdan çekim yapabilirsiniz.

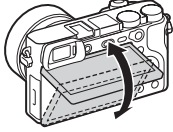

16 Diyopter ayarı tuşu

- Vizördeki görüntü netleşinceye kadar diyopter ayarı tuşunu çevirin. Eğer diyopter ayarı tuşunu çevirmekte zorlanırsanız, merce kapağını çıkartın ve sonra tuşu ayarlayın.

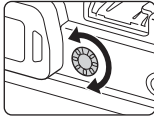

17 ⚡ (Flaş açma) tuşu

18 MENU tuşu

19 AF/MF/AEL değiştirme kolu

20 Çekim için: AF/MF tuşu/ AEL tuşu Görüntülemek için: ⓧ (Büyütme) tuşu

21 MOVIE (Video) tuşu

22 Çekim için:

Fn (Fonksiyon) tuşu

Görüntülemek için:

➡ (Akıllı Telefona Gönder) tuşu

- (Akıllı Telefona Gönder) tuşuna basarak [Akıllı Telefona Gönder] ekranını görüntüleyebilirsiniz.

23 Kontrol kadranı

24 Orta tuş

25 C2 (Özel 2) tuşu/

🗑️ (Silme) tuşu

26 ▶️ (Oynatma) tuşu

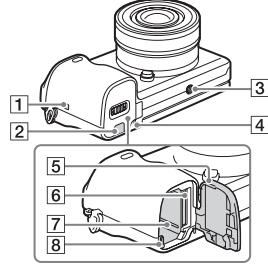

1 [N] (N İşareti)

- Fotoğraf makinesine NFC özellikli bir akıllı telefon bağladığınızda, bu işarete dokunun.
- NFC (Yakın Plan İletişimi) uluslararası bir kısa mesafe kablosuz iletişim teknolojisi standardıdır.

2 Bağlantı plakası kapağı

- AC-PW20 AC Adaptörü (ayrıca satılır) kullanırken bunu kullanın. Bağlantı plakasını pil yuvasının içine yerleştirin ve ardından kabloyu aşağıda gösterildiği gibi içinden geçirin.

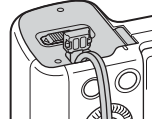

- Kapağı kapatırken kablolon sıkışmamasına dikkat edin.

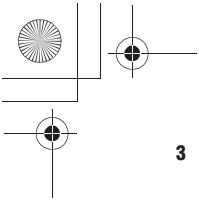

- 3** Tripod soket deliđi
- 5,5 mm'den (7/32 inç) daha kısa vidası olan bir tripod kullanın. Aksi takdirde, fotoğraf makinenizi düzgün bir şekilde bağlayamazsınız ve fotoğraf makineniz hasar görebilir.
- 4** Erişim lambası
- 5** Pil/hafıza kartı kapađı
- 6** Hafıza kartı yuvası
- 7** Pil takma yuvası
- 8** Pil kilitleme kolu

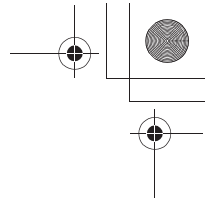

■ Lens

Lensler hakkında teknik özellikler için bkz. sayfa 45.

EPZ16 – 50mm F3.5 – 5.6 OSS (ILCE-6300L ile birlikte verilir)

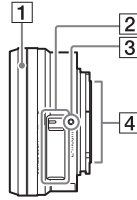

- 1** Yakınlaştırma halkası/
Odaklama halkası
- 2** Yakınlaştırma kolu
- 3** Bağlantı yuvası
- 4** Lens bağlantıları*

* Bu bölüme dokunmayın.

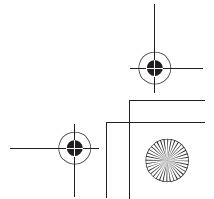
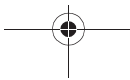
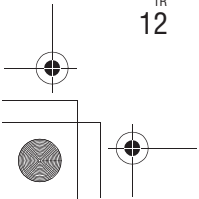

Pil takımının takılması

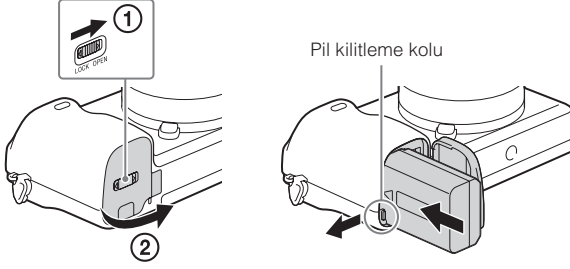

1 Kapağı açın.

2 Pil takımını takın.

- Pil kilitleme koluna bastırırken, pil takımını gösterildiği gibi takın. Pil takıldıktan sonra pil kilitleme kolunun pili kilitlediğinden emin olun.
- Pilin yanlış takılması durumunda, kapak kapatıldığında fotoğraf makinesi zarar görebilir.

Pil takımının şarj edilmesi

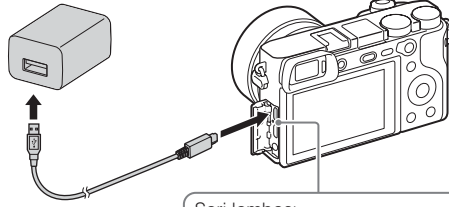

Şarj lambası
Yanıyor: Şarj ediliyor
Kapalı: Şarj işlemi tamamlandı
Yanıp sönüyor:
Fotoğraf makinesi çalışabilmesi için uygun olan sıcaklık aralığında olmadığı için şarj hatası meydana geldi veya şarj işlemi geçici olarak duraklatıldı.

1 Mikro USB kablosunu (birlikte verilir) kullanarak fotoğraf makinesini AC Adaptörüne (birlikte verilir) bağlayın.

2 AC Adaptörünü elektrik çıkışına (elektrik prizi) bağlayın.

Şarj lambası turuncu renkte yanar ve şarj etmeye başlanır.

- Pili şarj ederken fotoğraf makinesini kapatın.
- Kısmen şarjlı olsa dahi pil takımını şarj edebilirsiniz.
- Şarj lambasının yanıp sönmesi ve şarjın tamamlanmaması halinde, pil takımını çıkartıp tekrar takın.
- Bazı ülkeler/bölgeler için güç kablosunu AC adaptörüne bağlayın ve AC adaptörü elektrik çıkışına (elektrik prizi) takın.

Notlar

- AC Adaptörü prize bağlıyken fotoğraf makinesinin üzerindeki şarj lambası yanıp sönmeye başlarsa, sıcaklığın önerilen sıcaklık sınırının dışında kalması sebebiyle şarj işleminin geçici olarak durdurulduğu anlamına gelir. Sıcaklık uygun seviyeye gelince, şarj işlemi devam eder. Pil takımının 10°C ile 30°C arası ortam sıcaklığında şarj edilmesini öneririz.

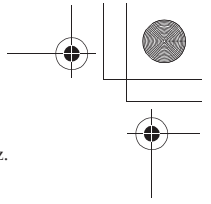
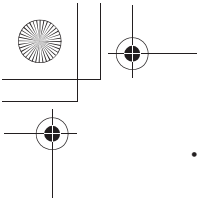

- Pilin terminal bölümü kirlenmiş ise pil takımı düzgün bir şekilde şarj edilemez. Bu durumda, yumuşak bir bez veya kulak temizleme çubuğu kullanarak pilin terminal bölümündeki tozları silin.
- AC adaptörünü (birlikte verilen) veya pil şarj cihazını (birlikte verilen) en yakındaki elektrik çıkışına (elektrik prizi) takın. AC Adaptörün veya pil şarj cihazının kullanım sırasında arıza meydana gelirse, hemen fişi elektrik çıkışından (elektrik prizi) çıkartarak güç kaynağı bağlantısını kesin.
- Şarj işlemi sonlandığında, AC adaptörünü elektrik çıkışından (elektrik prizi) çıkartın.
- Sadece orijinal Sony marka pil takımı, mikro USB kablosu (birlikte verilir) ve AC Adaptörü (birlikte verilir) kullanın.

■ Şarj süresi (Tam şarj)

AC adaptörü (birlikte verilir) kullanarak şarj etme süresi yaklaşık 150 dakikadır. Pil takımı tamamen şarj olduğu zaman şarj lambası yanar ve sonra hemen söner.

Notlar

- Yukarıda belirtilen şarj süresi tamamen boş bir pil takımını 25°C sıcaklıkta şarj ederken geçerlidir. Kullanım koşullarına ve ortamına bağlı olarak şarj işlemi daha uzun sürebilir.

■ Bilgisayara bağlayarak şarj etme

Fotoğraf makinesini mikro USB kablosu kullanıp bilgisayara bağlayarak da pil takımını şarj edebilirsiniz.

Notlar

- Fotoğraf makinesi güç kaynağına bağlı olmayan bir dizüstü bilgisayara bağlanırsa, dizüstü bilgisayarın pil seviyesi azalır. Çok uzun bir süre boyunca şarj etmeyin.
- Bilgisayar ve fotoğraf makinesi arasında USB bağlantısı kurulduğunda bilgisayarı açıp/kapatmayın veya yeniden başlatmayın veya bilgisayarı uyku modundayken açmayın. Fotoğraf makinesi arızalanabilir. Bilgisayarı açıp/kapatmadan veya yeniden başlatmadan önce veya bilgisayarı uyku modundayken açmadan önce, fotoğraf makinesinin bağlantısını kesin.
- Toplama veya üzerinde modifikasyon yapılmış bilgisayarlarla yapılan şarj işlemlerinde garanti verilmez.

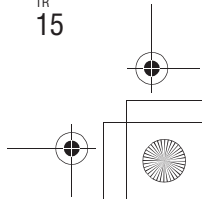
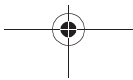
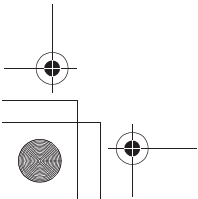
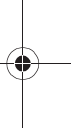
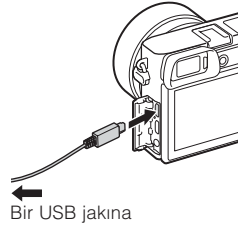

■ Pil ömrü ve kaydedilebilecek ve oynatılabilecek görüntü sayısı

		Pil ömrü	Fotoğraf sayısı
Çekim (fotoğraf)	Ekran	—	Yaklaşık 400 fotoğraf
	Vizör	—	Yaklaşık 350 fotoğraf
Normal video çekimi	Ekran	Yaklaşık 75 dakika	—
	Vizör	Yaklaşık 70 dakika	—
Sürekli video çekimi	Ekran	Yaklaşık 115 dakika	—
	Vizör	Yaklaşık 115 dakika	—
Görüntüleme (fotoğraf)		Yaklaşık 360 dakika	Yaklaşık 7100 fotoğraf

Notlar

- Yukarıda verilen fotoğraf sayıları pil takımı tamamen şarjlıyken geçerlidir. Kullanım koşullarına bağlı olarak fotoğraf sayısı azalabilir.
 - Kaydedilebilen fotoğraf sayısı aşağıda belirtilen koşullar altında geçerlidir:
 - Sony Memory Stick PRO Duo (Mark2) medya (ayrıca satılır) kullanılırken.
 - Bir E PZ 16 - 50 mm F3.5 - 5.6 OSS lens takılı olduğunda.
 - Pil takımı 25°C (77°F) ortam sıcaklığında kullanıldığında.
 - [Vizör Parlaklığı] seçeneği [Manüel] [±0] olarak ayarlandığında.
 - [Ekran Parlaklığı] seçeneği [Manüel] [±0] olarak ayarlandığında.
 - [Görüntü Kalitesi] seçeneği [Standart] olarak ayarlandığında.
 - "Çekim (Fotoğraf)" için verilen sayılar CIPA standardına dayanmaktadır ve aşağıdaki koşullar altında çekim yapıldığında geçerlidir:
(CIPA: Camera & Imaging Products Association - Fotoğraf Makinesi ve Görüntüleme Ürünleri Birliği)
 - DISP seçeneği [Bütün Bilgileri Göster] olarak ayarlandığında.
 - [Odaklama Modu] seçeneği [Tek çekim AF] olarak ayarlandığında.
 - Her 30 saniyede bir çekim yapılırken.
 - Flaş her iki çekimden biri için kullanılırken.
 - Her on çekimde fotoğraf makinesi kapatılıp açılırken.
 - Sürekli video çekimi için verilen sayılar CIPA standardına dayanmaktadır ve aşağıdaki koşullar altında çekim yapıldığında geçerlidir:
 - [Kayıt Ayarı]: XAVC S HD 60p 50M ^{Super} 35mm / 50p 50M ^{Super} 35mm
 - Normal video çekimi: Pil ömrü sürekli çekim yapmaya, yakınlaştırmaya, bekleme konumuna almaya ve açma/kapamaya göre hesaplanmıştır.
 - Sürekli video çekimi: Pil ömrü sınıra (29 dakika) erişilinceye kadar durmadan çekim yapılarak ve ardından tekrar MOVIE tuşuna basılıp kayda devam edilerek hesaplanmıştır.
- Yakınlaştırma gibi diğer özellikler çalıştırılmamıştır.

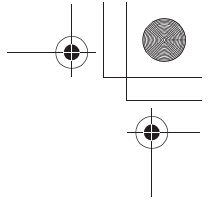
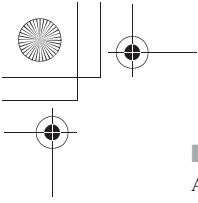

■ Prizden güç beslemesi yapma

AC Adaptörünü (birlikte verilir) kullanarak fotoğraf makinesini prizden güç beslemesi yapılırken kullanabilirsiniz.

Notlar

- Pilin hiç gücü kalmadıysa fotoğraf makinesi çalışmaz. Fotoğraf makinesine şarjı yeterince dolu bir pil takımını takın.
- Prizden güç beslemesi yapılırken fotoğraf makinesini kullanırsanız,  simgesinin ekranda görüldüğünden emin olun.
- Prizden güç beslemesi yapılırken pil takımını çıkartmayın. Pil takımını çıkartırsanız fotoğraf makinesi kapanacaktır.
- Erişim lambasının (sayfa 12) ışığı yanarken pil takımını çıkartmayın. Hafıza kartı üzerindeki veriler zarar görebilir.
- Cihaz çalışır durumda olduğu sürece, AC Adaptörüne bağlı olsa bile pil takımını şarj olmayacaktır.
- AC Adaptörüne kullanıyor olsanız bile belirli koşullar altında pil takımından yedek güç beslemesi yapılabilir.
- Güç USB bağlantısı üzerinden sağlanırken mikro USB kabloyu çıkartmayın. Mikro USB kabloyu çıkartmadan önce, fotoğraf makinesini kapatın.
- USB bağlantısıyla güç beslemesi yapılırken, fotoğraf makinesinin sıcaklığı yükselir ve sürekli kayıt süresi kısalmabilir.
- Mobil şarj cihazını güç kaynağı olarak kullanırken, kullanımdan önce şarjının tamamen dolu olduğunu kontrol edin. Ayrıca, kullanım sırasında mobil şarj cihazının kalan gücüne dikkat edin.

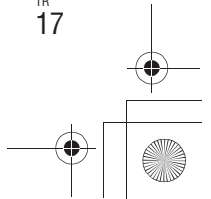
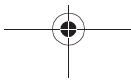
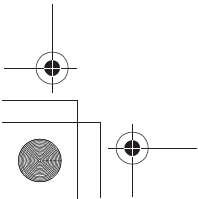
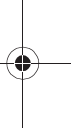

Hafıza kartının takılması (ayrıca satılır)

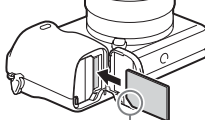
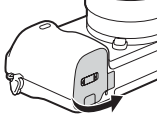

Çentikli köşesinin doğru yöne baktığından emin olun.

1 Kapağı açın.

2 Hafıza kartını takın.

- Çentikli köşesi resimde gösterildiği yöne bakacak şekilde hafıza kartını klik sesi duyulana kadar yuvasına sokun.

3 Kapağı kapatın.

■ Kullanabileceğiniz hafıza kartları

Hafıza kartı	Fotoğraf- lar için	Videolar için		
		MP4	AVCHD	XAVC S
Memory Stick PRO Duo	✓	✓ (sadece Mark2)	✓ (sadece Mark2)	—
Memory Stick PRO-HG Duo™	✓	✓	✓	✓ ^{*1}
Memory Stick Micro™ (M2)	✓	✓ (sadece Mark2)	✓ (sadece Mark2)	—
SD hafıza kartı	✓	✓ ^{*2}	✓ ^{*2}	—
SDHC hafıza kartı	✓	✓ ^{*2}	✓ ^{*2}	✓ ^{*3}
SDXC hafıza kartı	✓	✓ ^{*2}	✓ ^{*2}	✓ ^{*3}
microSD hafıza kartı	✓	✓ ^{*2}	✓ ^{*2}	—
microSDHC hafıza kartı	✓	✓ ^{*2}	✓ ^{*2}	✓ ^{*3}
microSDXC hafıza kartı	✓	✓ ^{*2}	✓ ^{*2}	✓ ^{*3}

^{*1} 100 Mbps veya daha yüksek hızlarda videolar kaydedilemez.

^{*2} SD Hız Sınıfı 4: **CLASS 4** veya daha hızlı ya da UHS Hız Sınıfı 1: **U1** veya daha hızlı

^{*3} Aşağıdaki koşulları karşılayan tüm hafıza kartları:

– 4 GB veya üzerinde kapasite

– SD Hız Sınıfı 10: **CLASS 10** ya da UHS Hız Sınıfı 1: veya daha hızlı **U1**

100 Mbps veya üzeri hızda kayıt yaparken, UHS Hız Sınıfı 3: **U3** gereklidir.

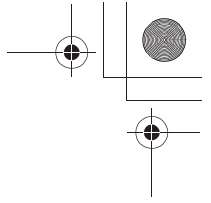
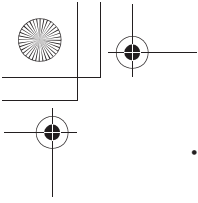

- Kaydedilebilir fotoğraf sayısı ve video kayıt süresi hakkında daha fazla bilgi için bkz. sayfa 37 ve 38. Tercih ettiğiniz kapasitede hafıza kartlarını seçmek için tablolara göz atın.

Notlar

- Uzun süreli XAVC S videoları kaydetmek için bir SDHC hafıza kartı kullanıldığında zaman, kaydedilen videolar 4 GB boyutlu dosyalara bölünecektir. Bölünen bu dosyalar PlayMemories Home kullanılarak tek bir dosyada birleştirilebilir.
- Tüm hafıza kartlarının düzgün çalışması garanti edilmez. Sony dışındaki üreticilerin hafıza kartları için üretici firmalara başvurun.
- Memory Stick Micro medya ve microSD hafıza kartlarını bu fotoğraf makinesi ile birlikte kullandığınızda, uygun bir adaptör kullanmaya özen gösterin.

■ Hafıza kartının/pil takımının çıkartılması

Hafıza kartı: Hafıza kartının dışarı atılması için hafıza kartının üzerine bir kez basın.
Pil takımı: Pil kilit kolunu kaydırın. Pil takımını düşürmemeye dikkat edin.

Notlar

- Erişim lambasının (sayfa 12) ışığı yanarken asla hafıza kartını/pil takımını çıkartmayın. Aksi takdirde hafıza kartında bulunan veriler zarar görebilir.

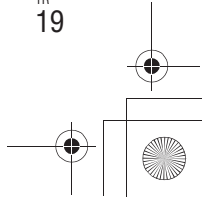
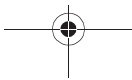
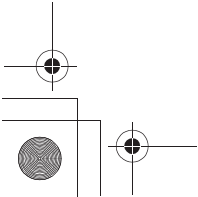
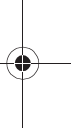

Lensin takılması/çıkartılması

Lens takmadan veya çıkartmadan önce fotoğraf makinesinin Açma/Kapatma (Güç) tuşunu OFF konumuna getirin.

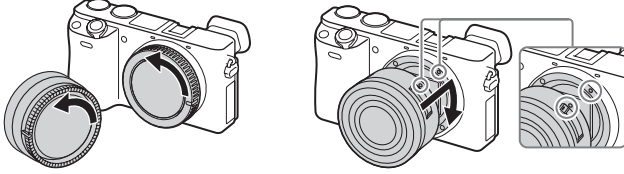

1 Gövde kapağını fotoğraf makinesinden ve arka lens kapağını da lensin arkasından ayırın.

- Lensi değiştirirken, toz ve kirin fotoğraf makinesinin içine girmesine engel olmak için lensi tozlu olmayan bir ortamda hızlı bir şekilde değiştirin.

2 Lens ve fotoğraf makinesi üzerindeki beyaz kılavuz işaretleri hizalayarak lensi takın.

- Tozun fotoğraf makinesinin içine girmesini engellemek için fotoğraf makinesini lens aşağıya dönük olacak şekilde tutun.

3 Lensi hafifçe fotoğraf makinesine doğru bastırıp klik sesi duyulup kilitlenene kadar lensi saat yönünde döndürün.

- Lensi düz tuttuğunuzdan emin olun.

Notlar

- Lensi takarken, lens çıkartma tuşuna basmayın.
- Lensi takarken zorlamayın.
- A-mount lens (ayrıca satılır) takmak için Takma Adaptörüne (ayrıca satılır) ihtiyaç vardır. Detaylar için Takma Adaptörünü ile birlikte verilen kullanma kılavuzuna bakın.
- Tripod soketli bir lens kullanıyorsanız, dengeyi korumak için lens tarafındaki soketi tripod takın.

■ Lensin takılması

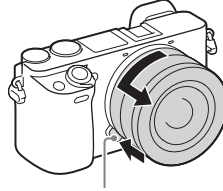

Lens çıkarma tuşu

1 Lens çıkartma tuşuna sonuna kadar basıp, duruncaya kadar lensi saat yönünün tersine döndürün.

Notlar

- Lensi değiştirirken toz ve kirin makinenin içine girmesi ve görüntü sensörünün (ışığı elektrik sinyaline dönüştüren bölüm) üzerine yapışması söz konusu olursa çekim ortamına bağlı olarak tozlar çekilen fotoğraflarda koyu renkli noktalar olarak görünebilir. Fotoğraf makinesi kapatıldığı zaman, toz önleme fonksiyonu nedeniyle, tozların görüntü sensörüne yapışmasını önlemek amacıyla cihaz hafifçe titreşir. Lensi takacağımız veya çıkartacağımız zaman bu işlemi tozdan uzak bir ortamda hızlı bir şekilde yapmaya özen gösterin.
- Eğer görüntü sensörüne herhangi bir yabancı madde yapışırsa, önce [Temizlik Modu] (sayfa 33) deneyin ve ardından gerekirse hava üfleyen bir cihaz ile temizleyin. Detaylar için "Yardım Kılavuzu"na başvurun.
- Fotoğraf makinesini lens sökülmüş halde bırakmayın.
- Gövde kapakları veya arka lens kapakları kullanmak isterseniz, lütfen ALC-B1EM (Gövde kapağı) veya ALC-R1EM (Arka lens kapağı) (ayrıca satılır) satın alın.
- Elektrikli yakınlaştırma özelliğine sahip bir lens kullanıyorsanız, fotoğraf makinesinin Açma/Kapatma (Güç) anahtarını OFF konumuna alın ve lensleri değiştirmeden önce lensin tamamen kapandığını kontrol edin. Lens tamamen kapanmamışsa, kapatmak için lense kuvvet uygulamayın.
- Fotoğraf makinesini bir tripoda bağlarken, yanlışlıkla yakınlaştırma/odaklama halkasına dokunmamaya özen gösterin.

Dil ve saatin ayarlanması

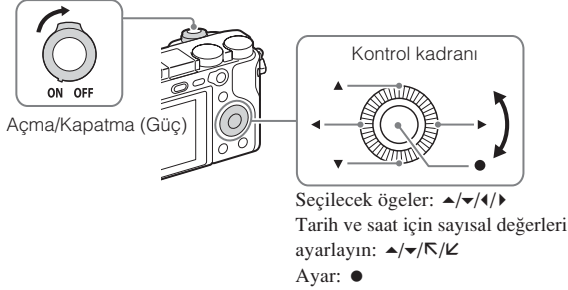

- 1** Açma/Kapatma (Güç) tuşunu ON konumuna alın.
Fotoğraf makinesini ilk defa kullanacağınız zaman dil ayarlama ekranı görüntülenir.
 - Fotoğraf makinesinin açılması ve kullanıma hazır hale gelmesi biraz zaman alabilir.
- 2** İsteddiğiniz dili seçin, ardından kontrol kadranının üzerindeki ● tuşuna basın.
Tarih ve saat ayarlama ekranı görüntülenir.
- 3** Ekranda [Gir] öğesinin seçili olduğunu kontrol ettikten sonra ● tuşuna basın.
- 4** Ekran üzerindeki açıklamaları izleyerek istediğiniz bir coğrafi konumu seçin ve sonra ● tuşuna basın.
- 5** [Gün Işığından Tasarruf], [Tarih/Saat] ve [Tarih Biçimi] ayarlarını yapın, ardından ● tuşuna basın.
 - [Tarih/Saat] ayarı sırasında, 12:00 AM gece yarısı ve 12:00 PM öğlen anlamına gelir.
- 6** [Gir] öğesinin seçili olduğunu kontrol ettikten sonra ● tuşuna basın.

Fotoğraflar/videolar çekme

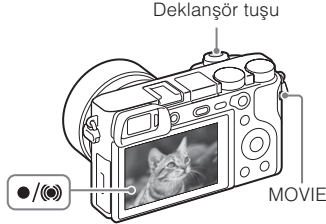

Fotoğraf çekme

- 1 Odaklama yapmak için deklanşöre yarıya kadar basın.
Görüntüye odak yapıldığında ● veya (●) göstergesinin ışığı yanar.
- 2 Çekim yapmak için deklanşöre tam basın.

Video çekme

- 1 Kayda başlamak için MOVIE (video) tuşuna basın.
 - Yakınlaştırma kolu bulunan bir lens kullanıyorsanız:
Yakınlaştırma kolunu hareket ettirin.
 - Yakınlaştırma halkası bulunan bir lens kullanıyorsanız:
Yakınlaştırma halkasını çevirin.
- 2 Kaydı sonlandırmak için MOVIE tuşuna tekrar basın.

Notlar

- Sürekli video çekme, fotoğraf makinesinin varsayılan ayarlarında ve ortam sıcaklığı yaklaşık 25°C (77°F) olduğu zaman, tek seferde en fazla yaklaşık 29 dakika süreyle yapılabilir (yapılabilecek video çekiminin süresi ortam sıcaklığına, kayıt biçimine/ayarlarına ve kayıt başlamadan önceki fotoğraf makinesinin kullanım koşullarına bağlı olarak farklılık gösterecektir (sayfa 39)). Video çekimi tamamlandıktan sonra, MOVIE tuşuna yeniden basarak yeni bir çekim başlatabilirsiniz. Fotoğraf makinesinin veya pilin sıcaklığına bağlı olarak, fotoğraf makinesinin korunması için kayıt durdurulabilir.
- Flaşı elinizle açmaya çalışmayın. Aksi takdirde fotoğraf makinesi zarar görebilir.
- Video çekimi sırasında yakınlaştırma fonksiyonu kullanıldığı zaman, fotoğraf makinesinin çalışma sesi de kayda girebilir. Video çekiminin sonunda MOVIE tuşuna basıldığının da sesi kayda girebilir.

Görüntülerin izlenmesi

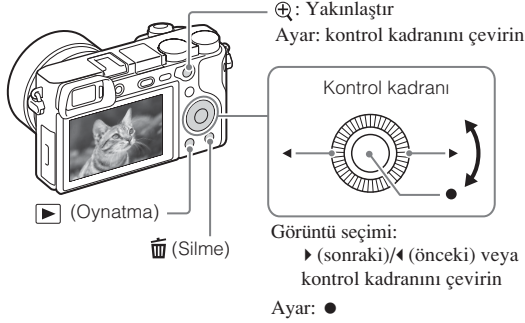

1 ▶ (Oynatma) tuşuna basın.

■ Önceki/sonraki görüntünün seçilmesi

Kontrol kadranı üzerinde bulunan ▶ (sonraki)/◄ (önceki) tuşlarına basarak veya kontrol kadranını çevirerek bir görüntü seçin. Videoları izlemek için kontrol kadranının ortasında bulunan ● tuşuna basın.

■ Bir görüntünün silinmesi

- 1 Burada 🗑️ (Silme) tuşuna basın.
- 2 Kontrol kadranında bulunan ▲ ile [Silme] seçimini yapın ve basın ●.

■ Fotoğraf çekmeye geri dönme

Deklanşöre yarıya kadar basın.

Diğer işlevlerin tanıtılması

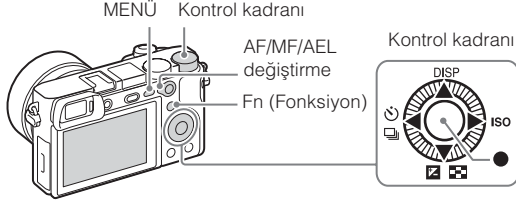

■ Kontrol kadranı

DISP (Gösterim İçeriği): Ekranın gösterim içeriğini değiştirebilirsiniz.
ISO (ISO): Parlaklık temelinde hassasiyeti ayarlayabilirsiniz.

☒ (Görüntü Uyarı): Tek bir görüntü ekranında, aynı anda çok sayıda görüntüyü izleyebilirsiniz.

☑ (Pozlandırma Telifisi): Tüm görüntünün parlaklığını değiştirmek için pozlandırmayı ayarlayabilirsiniz.

☺ / ☒ (Sürücü Modu): Amacınıza uygun olarak tek kare çekim, arka arkaya çekim, zaman ayarlı çekim veya kademeli çekim gibi bir sürücü modu seçebilirsiniz.

● (Odak Standardı): Eğer [Odaklama Alanı] değeri [Bölge], [Esnek Nokta] veya [Esnek Noktayı Genişletme] olarak ayarlanmışsa, kontrol kadranı üzerinde bulunan **▲/▼/◀/▶** tuşuna basarak odaklanma konumunu değiştirebilirsiniz. Ayrıca, fotoğraf çekerken de odaklama alanının konumunu değiştirebilirsiniz. [Odaklama Alanı] veya [Merkezi AF Kilidi] içinde seçilen opsiyonlara bağlı olarak, tuşlara basıldığında kullanılacak işlevler farklılık göstermektedir.

■ Fn (Fonksiyon) tuşu

Bu tuş ile 12 işlev kaydedebilir ve çekim yaparken bunları iptal edebilirsiniz.

- ① Fn (Fonksiyon) tuşuna basın.
- ② Kontrol kadranında bulunan **▲/▼/◀/▶** tuşuna basarak istediğiniz işlevi seçin.
- ③ Kontrol kadranını çevirerek ayar değerini seçin.

■ Kontrol kadranı

Sadece kontrol kadranını çevirerek her bir çekim modu için uygun değerleri hemen değiştirebilirsiniz.





■ AF/MF/AEL deęiřtirme kolu



AF/MF/AEL deęiřtirme kolunun konumunu deęiřtirerek, AF/MF/AEL tuřunun iřlevini AF/MF veya AEL olarak ayarlayabilirsiniz. AF/MF/AEL deęiřtirme kolunu AF/MF konuma getirir ve tuřa basarsanız, odaklama modu geici olarak otomatik ile mantiel arasında deęiřir (AF/MF kontrolü). AF/MF/AEL deęiřtirme kolunu AEL konuma getirir ve tuřa basarsanız, pozlandırma kilitletir (AE kilidi).

■ Menü Ögeleri





📷 (Fotoęraf Makinesi Ayarları)



📷 Görüntü Boyutu	Fotoęrafların boyutunu seer.
📷 En-Boy Oranı	Fotoęrafların en-boy oranını seer.
📷 Kalite	Fotoęrafların kalitesini seer.
Panorama: Boyut	Panoramik fotoęrafların boyutunu seer.
Panorama: Yön	Panoramik fotoęrafların çekilme yönünü belirler.
📷 Dosya Biimi	Video dosyası biçimini seer.
📷 Kayıt Ayarı	Kaydedilen video çerçevesinin boyutunu seer.
Çift Video KAYIT	Aynı anda XAVC S video ve MP4 video ya da AVCHD video ve MP4 video kaydedilmesini belirler.
📷 HFR Ayarları	Yüksek Çereve Oranı çekim ayarlarını belirler.
Sürücü Modu	Sürekli çekim için olduęu gibi sürücü modunu ayarlar.
Kademe Ayarları	Kademe modunda zaman ayarlı çekimi, pozlama kademesi için çekim sırasını ve beyaz dengesi kademesini ayarlar.
Flař Modu	Flař ayarlarını belirler.
Flař Telifisi	Flař iřiğimin yoğunluęunu ayarlar.
Kırmızı Göz Giderme	Flařlı çekimde ortaya çıkan kırmızı göz sorununu azaltır.
Odaklama Modu	Odaklama yöntemini seer.
Odaklama Alanı	Odaklanılacak alanı seer.
📷 AF Aydınlatıcı	Odaklamaya yardımcı olmak için karanlık sahnelerin üzerine iřık veren AF aydınlatıcıyı ayarlar.
📷 AF sürücü hızı	Video modunda otomatik odaklamayı kullanırken odaklama hızını deęiřtirir.





 AF Takip Hassasiyeti	Video modunda AF takip hassasiyetini ayarlar.
Pozlandırma Telifisi	Bütün resmin parlaklığını ayarlar.
Pozlandırma adımı	Deklanşör hızı, diyafram açıklığı ve pozlandırma için artırma adımının boyutunu ayarlar.
ISO	ISO hassasiyetini ayarlar.
ISO AUTO Min. SS	ISO hassasiyetinin [ISO AUTO] modunda değişmeye başlayacağı en düşük enstantane hızını ayarlar.
Ölçüm Modu	Parlaklığı ölçmek için kullanılacak ölçüm yöntemini seçer.
Beyaz Dengesi	Resimlerin renk tonunu ayarlar.
DRO/Otomatik HDR	Parlaklık ve kontrast telifisini otomatik olarak yapar.
Yaratıcı Stil	Tercih edilen görüntü işlemini seçer. Aynı zamanda kontrastı, doygunluğu ve keskinliği de ayarlayabilirsiniz.
Resim Efektü	Daha etkileyici ve artistik bir ifade elde edilebilmesi için istenilen etki filtresini seçer.
Resim Profili	Renk ve tonlama gibi ayarları değiştirir.
Yakınlaştırma	Net Görüntü Yakınlaştırma ve Dijital Yakınlaştırma özellikleri için yakınlaştırma ölçeğini ayarlar.
Odak Büyütücü	Odağı kontrol edebilmemiz için çekimden önce resmi büyütür.
 Uzun Pozlama Gürültü Azaltma	Deklanşör hızının 1 saniye veya daha uzun olduğu çekimler için gürültü azaltma işlemini ayarlar.
 Yüksek ISO Gürültü Azaltma	Yüksek hassasiyette çekimlerde kirlilik azaltma işlemini ayarlar.
Merkez AF Kilidi	Çekim ekranının ortasındaki tuşa basarken, nesneyi takip etmek ve odaklanmaya devam etmek için gerekli özelliği ayarlar.
Gülümseme/ Yüz Algılama	Yüzleri algılayarak çeşitli ayarların otomatik olarak yapılabilmesini sağlar. Gülümseme tespit edildiğinde deklanşöre otomatik olarak basılmasını sağlar.
 Pürüzsüz Cilt Etkisi	Pürüzsüz Cilt Etkisini ve etki düzeyini belirler.
 Otomatik Nesne Kareleme	Yüzleri çekerken, yakım çekim yapılırken veya AF kilitleme işlevi özelliği ile izlenen nesnelere fotoğrafırken sahneyi analiz eder ve görüntüleri otomatik olarak kırparak daha iyi kompozisyona sahip bir kopyasını kaydeder.

Otomatik Mod	İster Akıllı Otomatik modunda ya da Süper Otomatik modunda çekim yapabilirsiniz
Sahne Seçimi	Çeşitli çekim koşullarına uyum sağlaması için önceden yapılmış ayarları seçer.
Video/HFR	Nesneye veya efektte uyan pozlandırma modunu seçer.
SteadyShot	Fotoğraflar ve videolar için SteadyShot özelliğini ayarlar. Fotoğraf makinesi ile elde çekim yapılırken, fotoğraf makinesinin sallanmasından kaynaklanan bulanıklığı önler.
 Renk Boşluğu	Yeniden düzenlenebilir renklerin aralığını değiştirir.
 Otomatik Ağır Deklanşör	Ortam parlaklığını izleyerek deklanşör hızını otomatik olarak düzenleyen özelliği ayarlar.
Ses Kaydı	Video çekimi sırasında sesli kayıt alınıp alınmayacağını seçer.
Ses Kayıt Seviyesi	Video çekimi sırasında kayıt sesi seviyesini ayarlar.
Rüzgar Sesini Azaltma	Video kaydı sırasında rüzgarın sesini azaltır.
Hafızadan çağırma	[Hafıza] içinde önceden kaydedilen ayarları çağırır.
Hafıza	Tercih edilen modları veya fotoğraf makinesi ayarlarını kaydeder.

(Özelleştirilmiş Ayarlar)

Zebra	Parlaklığı ayarlamak için çizgileri görüntüler.
 MF Yardım	Manüel odaklama yaparken büyütülmüş bir resim görüntüler.
Odak Büyütme Süresi	Resmin büyütülmüş olarak ne kadar süreyle görüntüleneceğini belirler.
 Odak Büyütme sırasında AF	Büyütülmüş bir fotoğraf görüntülediği zaman otomatik odaklanma yapılıp yapılmayacağını belirler. Büyütülmüş fotoğraf görüntülenirken, esnek noktadan daha küçük bir alanda odaklama yapabilirsiniz.
Izgara Çizgisi	Yapısal bir çizgiye göre hizalandırma yapılabilmesi için izgara hattını belirler.
 İmleç Görüntüleme	Video kaydederken imleci ekranda gösterip göstermeme ayarını belirler.
 İmleç Ayarları	Video kaydederken ekranda gösterilen imleci belirler.
Ses Seviyesi Gösterimi	Ses Seviyesi Gösterimini belirler.

Otomatik Ön İzleme	Çekim sonrasında çekilen resmin otomatik olarak izlenmesini belirler.
DISP Tuşu	Kontrol kadranında bulunan DISP tuşuna basılmasıyla, ekranda veya vizörde görüntülenecek olan veri tipleri ayarlanır.
Vurgu Seviyesi	Manüel odaklama yaparken odak aralığının ana hattını farklı bir renkle belirtir.
Vurgu rengi	Vurgu işlevi için kullanılan rengi ayarlar.
Pozlandırma Ayar Kılavuzu	Çekim ekranında pozlandırma ayarları değiştirildiğinde, görüntülenen kılavuzu belirler.
Canlı İzleme Ekranı	Ekran görüntüsünde pozlandırma dolgusu gibi ayarların yansıtılıp yansıtılmayacağını belirler.
AF Alanını Otomatik Silme	Odaklama alanının sürekli gösterilmesini veya odaklama yapıldıktan kısa bir süre sonra kaybolmasını belirler.
Sürekli AF Alanını Göster	[Sürekli AF] modunda odak alanının gösterilip gösterilmeyeceğini belirler.
 Ön AF	Deklanşör tuşu yarım olarak basılmadan önce otomatik odaklama gerçekleştirilip gerçekleştirilmeyeceğini belirler.
Yakınlaştırma Ayarı	Yakınlaştırma yapılırken, Net Görüntü Yakınlaştırma ya da Dijital Yakınlaştırma kullanımını ayarlar.
Eye-Start AF	LA-EA2/LA-EA4 Bağlantı Adaptörü (ayrıca satılır) takılıyken, vizörden baktığınızda otomatik odaklama kullanılıp kullanılmayacağını ayarlar.
VizÖR/EKRAN	Vizör ve ekran arasında geçiş yapma yöntemini ayarlar.
 Vizör Çerçeve Hızı	Fotoğraf çekimi sırasında vizör için çerçeve hızını belirler.
Lenssiz Açılma	Lens takılı değilken deklanşörün serbest bırakılıp bırakılmayacağını belirler.
Kartsız Açılma	Hafıza kartı takılmadığında deklanşörün serbest bırakılıp bırakılmayacağını belirler.
AF-S için Öncelik Ayarı	[Odak Modu] hareketsiz nesneyle [Tek Çekim AF], [DMF] veya [Otomatik AF] olarak ayarlandığında deklanşörün zamanlamasını ayarlar.

AF-C için Öncelik Ayarı	[Odak Modu] hareketli nesneyle [Sürekli AF] veya [Otomatik AF] olarak ayarlandığında deklanşörün zamanlamasını ayarlar.
 Deklanşörle AF	Deklanşör tuşu yarım olarak basılıyken AF gerçekleştirilip gerçekleştirilmeyeceğini belirler. Odaklama ve pozlandırmayı ayrı ayrı ayarlamak istediğinizde kullanışlı bir özelliktir.
 Deklanşörle AEL	Deklanşör tuşu yarım olarak basılıyken AEL gerçekleştirilip gerçekleştirilmeyeceğini belirler. Odaklama ve pozlandırmayı ayrı ayrı ayarlamak istediğinizde kullanışlı bir özelliktir.
 Sessiz Çekim	Görüntüleri deklanşör sesi olmaksızın çeker.
Elektronik Ön Perde Çekimi	Elektronik ön perde deklanşör işlevinin kullanılıp kullanılmayacağını belirler.
Süper Otomatik Görüntü Çıkartma	Çekim modu [Süper Otomatik] olarak ayarlandığı ve fotoğraf makinesi sahnenin çok sayıda fotoğraf ile çekileceğini algıladığı zaman, bu ayar bir fotoğrafın otomatik olarak çıkarılmasını ve kaydedilmesini belirler.
Pozlandırma Telifisi Ayarı	Flaş telifisine pozlandırma telifisi değerinin yansıtılıp yansıtılmayacağını ayarlar.
Yüz Kaydı	Odaklamada öncelik verilecek kişiyi kaydeder veya değiştirir.
AF Mikro Ayarlama	LA-EA2/LA-EA4 Bağlantı Adaptörü (ayrıca satılır) takılı olduğunda odakkonumuna ince ayar yapmanıza olanak tanır.
Lens Telifisi	Takılı lensten dolayı meydana gelen ekrandaki bozulmaları düzeltir.
 AF Sistemi	LA-EA1/LA-EA3 Bağlantı Adaptörü (ayrıca satılır) takılı olduğunda otomatik odaklama yöntemini ayarlar.
Fonksiyon Menüsü Ayarları	Fn (Fonksiyon) tuşuna basıldığında görüntülenecek fonksiyonları özelleştirir.
Özel Tuş (Çekim)	Çeşitli tuşlara işlev atamak, fotoğraf çekimi sırasında tuşlara basarak işlemleri hızlandırmanıza olanak sağlar.
Özel Tuş (PB)	Tuşlara işlev atamak, görüntülerin oynatılması sırasında tuşlara basarak işlemleri hızlandırmanıza olanak sağlar.
Tuş/Kadran Ayarları	Pozlandırma modu M olarak ayarlandığı zaman kontrol tuşunun veya kontrol kadranının işlevlerini belirler. Bu ayarla deklanşör hızını veya diyaframı ayarlayabilirsiniz.

Kadran Pozlandırma Ayarları	Kontrol tuşunu veya kontrol kadranı ile pozlandırma telafisini ayarlar.
Zoom halkasını döndürme	Yakınlaştırma özelliğini yakınlaştırma lensinin dönüş yönüne göre ayarlar. Bu işlev sadece bu özellikle uyumlu olan bir elektrikli yakınlaştırma lensi kullanıldığında geçerlidir.
MOVIE Tuşu	MOVIE tuşunu etkinleştirir veya devre dışı bırakır.
Kontrol Tuşu/ Kadran Kilidi	Çekim sırasında geçici olarak Fn tuşu kullanılarak kontrol tuşunun veya kontrol kadranının devre dışı bırakılıp bırakılmayacağını belirler. Fn tuşuna basıp bu tuşu basılı tutarak kontrol tuşunu veya kontrol kadranını devre dışı bırakılabilir/etkinleştirebilirsiniz.

(Kablosuz)

Akıllı Telefona Gönder	Akıllı telefonda görüntülemek için fotoğrafları aktarır.
Bilgisayara Gönder	Bir ağa bağlı bir bilgisayara aktararak fotoğrafları yedekler.
TV'de Göster	Görüntüleri ağ özellikli bir televizyonda izleyebilirsiniz.
Tek Dokunuş (NFC)	Tek dokunuş (NFC) özelliğine bir uygulama atar. NFC-özellikli bir akıllı telefonu, fotoğraf makinesinize dokundurarak çekim sırasında uygulamayı açabilirsiniz.
Uçak Modu	Cihazı kablosuz iletişime geçmeyecek şekilde ayarlayabilirsiniz.
WPS Push	Wi-Fi Protected Setup™ (WPS) tuşuna basarak erişim noktasını fotoğraf makinesine kolayca kaydedebilirsiniz.
Erişim Noktası Ayarı	Erişim noktanızı manuel olarak kaydedebilirsiniz.
Cihaz Adını Düzenle	Wi-Fi Direct altında cihaz adını değiştirebilirsiniz.
MAC Adresini Göster	Fotoğraf makinesinin MAC adresini görüntüler.
SSID/PW Sıfırla	Akıllı telefon bağlantısının SSID ve şifresini sıfırlar.
Ağ Ayarlarını Sıfırla	Tüm ağ ayarlarını sıfırlar.

(Uygulama)

Uygulama Listesi	Uygulama listesini gösterir. Kullanmak istediğiniz uygulamayı seçebilirsiniz.
Tanıtım	Uygulamanın kullanımı ile ilgili açıklamalar gösterir.

(Oynatım)

Sil	Bir fotoğrafı siler.
İzleme Modu	Oynatma için fotoğrafların ne şekilde gruplandırılacağını belirler.
Görüntü Dizini	Birden fazla resmi aynı anda görüntüler.
Ekran Döndürme	Kaydedilen görüntünün oynatım yönünü ayarlar.
Slayt Gösterisi	Bir slayt gösterisi gösterir.
Döndür	Görüntüyü döndürür.
 Görüntüyü Büyüt	Oynatılan görüntüleri büyütür.
Koru	Görüntüleri korur.
Tarih Ekleme	Fotoğrafların üzerine tarih yazdırma bilgisi ekler.

(Ayarlar)

Ekran Parlaklığı	Ekran parlaklığını ayarlar.
Vizör Parlaklığı	Elektronik vizörün parlaklığını ayarlar.
Vizör Renk Sıcaklığı	Vizörün renk sıcaklığını ayarlar.
Gama Gösterim Yardımı	Bir S-Log görüntüyü bir ITU709-eşdeğeri görüntüye dönüştürür ve vizörde ya da ekranda bunu görüntüler.
Ses Ayarları	Video oynatımı için sesi ayarlar.
Ses Sinyalleri	Otomatik odaklama veya zaman aralıklı çekim işlemleri sırasında sesli ikaz verilip verilmeyeceğini ayarlar.
Yükleme Ayarları	Eye-Fi kartı kullanıldığında makinenin yükleme işlevini ayarlar.
Döşeme Menüü	MENU tuşuna her bastığınızda döşeme menüsünün görüntülenip görüntülenmeyeceğini belirler.
Mod Kadrani Kılavuzu	Mod kadrani kılavuzunu açar veya kapatır.

Silme onayı	Silme onayı ekranında Sil veya İptal seçeneğinin önceden seçilip seçilmeyeceğini belirler.
Gösterim Kalitesi	Gösterim kalitesini belirler.
Güç Tasarrufu Başlangıç Zamanı	Otomatik güç tasarrufu moduna geçiş yapmak için zaman aralıklarını ayarlar.
NTSC/PAL Seçici *1	Cihazın TV görüntü biçimini değiştirerek, farklı video biçiminde çekim yapılabilir.
Temizleme Modu	Görüntü sensörünü temizlemek için temizlik modunu başlatır.
Tanıtım Modu	Videoların tanıtım gösterimini açık veya kapalı konumuna getirir.
TC/UB Ayarları	Zaman kodunu (TC) ve kullanıcı ayarını (UB) ayarlar.
Uzaktan Kumanda	Kızılötesi uzaktan kumandanın kullanılıp kullanılmayacağını belirler.
HDMI Ayarları	HDMI ayarlarını belirler.
4K Çıkış Seçimi	Fotoğraf makinesi 4K destekleyen harici bir kayıt cihazına/oyuncuya bağlıyken HDMI ile 4K videoların nasıl kaydedilip çıkış verileceğini ayarlar.
USB Bağlantısı	USB bağlantı yöntemini ayarlar.
USB LUN Ayarı	USB bağlantısının özelliklerini sınırlayarak uyumluluğu artırır.
USB Güç Kaynağı	Fotoğraf makinesi mikro USB kablosu kullanılarak bir bilgisayara veya USB ağına bağlandığında USB bağlantısı üzerinden güç beslemesi yapıp yapılmayacağını ayarlar. Eğer birlikte verilen AC Adaptörünü kullanırsanız, bu ayarın açık veya kapalı olduğuna bakılmaksızın güç beslemesi sağlanacaktır.
Dil	Dili seçer.
Tarih/Saat Ayarı	Tarih ve saat ile gün ışığından tasarruf uygulamasını ayarlar.
Bölge Ayarı	Kullanım bölgesini belirler.
Telif Hakkı Bilgisi	Fotoğraflar için telif hakkı bilgisini ayarlar.
Biçimlendir	Hafıza kartını biçimlendirir.
Dosya Numarası	Resimlere ve videolara dosya numarası atama yöntemini belirler.
Dosya Adı Belirle	Fotoğraflar için dosya adının ilk 3 karakterini değiştirir.
KAYIT Klasörünü Seç	Resimlerin ve videoların (MP4) saklanacağı klasörü değiştirir.

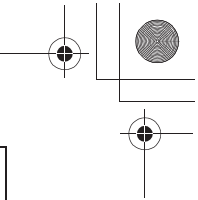
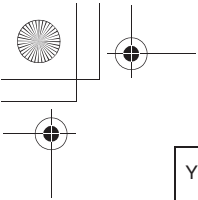

Yeni Klasör	Resimlerin ve videoların (MP4) saklanacağı yeni bir klasör oluşturur.
Klasör Adı	Fotoğraflar için klasör adını belirler.
Görüntü Veritabanı Onar	Videoların görüntü veritabanı dosyasını onararak kayıt ve oynatmaya olanak sağlar.
Medya Bilgisini Göster	Bellek kartında video kaydı yapılabilecek süreyi ve çekilebilecek fotoğraf sayısını gösterir.
Sürüm	Fotoğraf makinesinin yazılım sürümünü gösterir.
Lisans Logosu *2	Lisanslar fotoğraf makinesinden görüntülenebilir.
Ayarları Sıfırla	Ayarları varsayılan ayarlara geri döndürür.

*1 Bu ögeyi değiştirirseniz, sırasıyla PAL veya NTSC sistemi ile uyumlu ayarda olacak şekilde hafıza kartını biçimlendirmeniz gerekecektir. Ayrıca PAL sistemli televizyon üzerindeki NTSC sistemi ile kaydedilen filmlerin oynatımı mümkün olmayabilir.

*2 Sadece denizaşırı modellerde.



Yazılım kullanma

Aşağıdaki yazılımların bilgisayarınıza kurulması ile fotoğraf makinenizden çok daha kullanışlı bir şekilde faydalanabilirsiniz.

- PlayMemories Home™: Fotoğrafları bilgisayarınıza aktarır ve bunları farklı şekillerde kullanabilmenize olanak sağlar (sayfa 36).
- Image Data Converter: RAW fotoğrafları gösterir ve bunları işler.
- Fotoğraf Makinesinin Uzaktan Kontrol Edilmesi: USB kablo aracılığıyla bilgisayarınıza bağlanmış olan bir fotoğraf makinesini kontrol eder.

Bu yazılımı aşağıdaki internet adreslerinden indirebilir ve bilgisayarınıza kurabilirsiniz.

1 Bilgisayarınızda internet tarayıcısını kullanarak aşağıdaki internet sitelerinden birine gidin ve ardından istediğiniz yazılımı yüklemek için ekranda verilen açıklamaları takip edin.

Windows:

<http://www.sony.co.jp/imsoft/Win/>

Mac:

<http://www.sony.co.jp/imsoft/Mac/>

- İnternet bağlantısı gereklidir.
- Çalıştırma hakkında detaylar için destek sayfasına veya yazılımın Yardım sayfasına başvurun.

Notlar

- Fotoğraf Makinesinin Uzaktan Kontrolünü kullanırken MENU tuşu →  (Ayarlar) → [USB Bağlantısı] → [PC Uzaktan Kontrol] seçimini yapın ve ardından fotoğraf makinesini bilgisayarınıza bağlayın.

Görüntüleri bilgisayara aktarma ve kullanma (PlayMemories Home)

PlayMemories Home yazılımı fotoğrafları ve videoları bilgisayara aktarıp kullanmanızı sağlar. XAVC S filmleri veya AVCHD filmleri bilgisayarınıza aktarırken PlayMemories Home gereklidir.

<http://www.sony.net/pm/>



Fotoğraf makinenizden görüntüleri alma



Alınan görüntüleri
oynatma



Görüntüleri PlayMemories
Online™ üzerinden
paylaşma



Windows için, aşağıdaki işlevler de
kullanılabilir:



Görüntüleri bir
takvim üzerinde
izleme



Video
diskleri
oluşturma



Görüntüleri ağ
hizmetlerine
yükleme

Notlar

- PlayMemories Online veya diğer ağ hizmetlerini kullanmak için internet bağlantısı gereklidir. PlayMemories Online veya diğer ağ hizmetleri, bazı ülkeler veya bölgelerde kullanılamayabilir.
- 2011 yılından önce çıkan modellerle birlikte verilen PMB (Picture Motion Browser) yazılımı bilgisayarınızda kurulu ise PlayMemories Home kurulum sırasında bunun üzerine yazılacaktır. PMB'nin başarılı halefi olan PlayMemories Home yazılımını kullanın.
- Fotoğraf makinesini bilgisayara bağladığınızda PlayMemories Home içerisine yeni işlevler eklenir. PlayMemories Home bilgisayarınızda yüklü olsa bile fotoğraf makinenizi bilgisayarınıza bağlamanızı öneririz.
- Kullanım ekranı veya erişim ekranı görüntülenirken mikro USB kablosunu (birlikte verilir) fotoğraf makinenizden çıkarmayın. Aksi takdirde verileriniz zarar görebilir.
- Fotoğraf makinesini bilgisayardan ayırmak için, görev çubuğunda bulunan  üzerine tıklayın, ardından [LCE-6300'yi Çıkar] üzerine tıklayın.

Fotoğraf makinesine özellik ekleme

İnternet üzerinden (PlayMemories Camera Apps™) uygulamasını indirerek fotoğraf makinenize istediğiniz özellikleri ekleyebilirsiniz  .
İnternet.

<http://www.sony.net/pmca/>

- Uygulamanın kurulumunu yaptıktan sonra, [Tek Dokunuş (NFC)] işlevini kullanarak, NFC-özellikli bir Android akıllı telefondan veya fotoğraf makinesinde bulunan N işareteninden uygulamayı çağırabilirsiniz.

Fotoğraf sayısı ve video kayıt süresi

Çekilebilecek fotoğraf sayısı ve kaydedilebilecek video süresi çekim koşullarına ve hafıza kartına bağlı olarak farklılık gösterir.



■ Fotoğraflar

Aşağıdaki tablo fotoğraf makineniz ile biçimlendirilmiş bir hafıza kartı üzerine kaydedilebilecek yaklaşık resim sayısını göstermektedir. Değerler Sony standart hafıza kartı kullanılarak test amaçlı belirlenmiştir.

 **Görüntü Boyutu]: L: 24M**

 **En-Boy Oranı] [3:2] değerine ayarlıyken***

Kalite	Fotoğraf sayısı	
	8 GB	64 GB
Standart	1300 fotoğraf	10500 fotoğraf
Kaliteli	820 fotoğraf	6600 fotoğraf
Yüksek Kaliteli	405 fotoğraf	3250 fotoğraf
RAW ve JPEG	215 fotoğraf	1750 fotoğraf
RAW	295 fotoğraf	2400 fotoğraf

* [ En-Boy Oranı], [3:2] değerinden farklı bir değere ayarlanmışsa, yukarıda gösterilenlerden daha fazla fotoğraf çekebilirsiniz. ([ Kalite] ayarının [RAW] olarak yapılması durumu haricinde.)

■ Videolar

Aşağıdaki tablo fotoğraf makinanız ile biçimlendirilmiş bir hafıza kartı üzerine kaydedilebilecek toplam video süresini göstermektedir. [Çift Video Kayıt] seçeneği [Kapalı] olarak ayarlanıp çekim yapıldığında XAVC S ve AVCHD videoların kayıt süresi.

Dosya Biçimi	Kayıt Ayarı	Kayıt süresi sa (saat), dk (dakika)		
		8 GB	32 GB	64 GB
XAVC S 4K	30p 100M/25p 100M	9 dk	35 dk	1 sa 15 dk
	30p 60M/25p 60M	15 dk	1 sa	2 sa 5 dk
	24p 100M ^{Super 35mm*1} /-	9 dk	35 dk	1 sa 15 dk
	24p 60M ^{Super 35mm*1} /-	15 dk	1 sa	2 sa 5 dk
XAVC S HD	60p 50M ^{Super 35mm} /50p 50M ^{Super 35mm}	15 dk	1 sa 15 dk	2 sa 35 dk
	30p 50M ^{Super 35mm} /25p 50M ^{Super 35mm}	15 dk	1 sa 15 dk	2 sa 35 dk
	24p 50M ^{Super 35mm*1} /-	15 dk	1 sa 15 dk	2 sa 35 dk
	120p 100M/100p 100M	9 dk	35 dk	1 sa 15 dk
	120p 60M/100p 60M	15 dk	1 sa	2 sa 5 dk
	30p 16M ^{*2} /25p 16M ^{*2}	10 dk	55 dk	1 sa 55 dk
	24p 12M ^{*1*2} /-	10 dk	55 dk	1 sa 55 dk
AVCHD	60i 24M(FX) ^{Super 35mm} / 50i 24M(FX) ^{Super 35mm}	40 dk	3 sa	6 sa
	60i 17M(FH) ^{Super 35mm} / 50i 17M(FH) ^{Super 35mm}	55 dk	4 sa 5 dk	8 sa 15 dk
	60p 28M(PS) ^{Super 35mm} / 50p 28M(PS) ^{Super 35mm}	35 dk	2 sa 30 dk	5 sa 5 dk
	24p 24M(FX) ^{Super 35mm} / 25p 24M(FX) ^{Super 35mm}	40 dk	3 sa	6 sa
	24p 17M(FH) ^{Super 35mm} / 25p 17M(FH) ^{Super 35mm}	55 dk	4 sa 5 dk	8 sa 15 dk
	MP4	1080/60p 28M ^{Super 35mm} / 1080/50p 28M ^{Super 35mm}	35 dk	2 sa 35 dk
1080/30p 16M ^{Super 35mm} / 1080/25p 16M ^{Super 35mm}		1 sa	4 sa 10 dk	8 sa 25 dk
720/30p 6M ^{Super 35mm} / 720/25p 6M ^{Super 35mm}		2 sa 35 dk	10 sa 55 dk	22 sa

*1 Sadece [NTSC/PAL Seçici] NTSC olarak seçildiğinde

TR 38 *2 Yüksek Çerçeve Oranlı çekim için dosya biçimi (Gösterilen değerleri çekim sırasında kullanılabilir kayıt süreleridir, oynatma sırasındaki süreler değildir.)

- Sürekli çekim yaklaşık 29 dakika boyunca yapılabilir (ürünün teknik özelliklerinden dolayı sınırlıdır). Ancak, sürekli video kaydı için kullanılabilir süre dilimi aşağıdaki koşullara göre farklılık gösterir.
 - Yüksek Çerçeve Oranlı çekim: [30p 16M]/[25p 16M] değerinde yaklaşık 7 dakika; [24p 12M] değerinde yaklaşık 5 dakika 30 saniye.
 - Dosya biçimi MP4 (28M) olarak ayarlandığı zaman: Yaklaşık olarak 20 dakika (4 GB dosya boyutu ile sınırlıdır)
- Fotoğraf makinesinin video kaydetme süresi, çekilen sahneye göre görüntü kalitesini otomatik olarak ayarlayan VBR (Variable Bit Rate) donanımına sahip olduğu için değişebilmektedir. Hızlı hareket eden bir nesneyi çektiğinizde, görüntü net olur ancak kayıt süresi kısalmaktadır çünkü kayıt yapılabilmesi için daha fazla belleğe ihtiyaç duyulur. Kayıt süresi ayrıca çekim koşullarına, çekilen nesneye veya görüntü kalitesine/boyutuna göre değişir.

Sürekli video kaydı hakkında notlar

- Görüntü sensörünü kullanarak yüksek kalitede video çekimi veya arka arkaya çekim yapmak çok fazla güç harcar. Bu nedenle, çekim yapmaya devam ederseniz, görüntü sensörü başta olmak üzere fotoğraf makinesinin içi ısısı yükselecektir. Bu gibi durumlarda yüksek sıcaklık görüntü kalitesini veya iç mekanizmayı etkilediğinden dolayı fotoğraf makineniz otomatik olarak kapanacaktır.
- Fotoğraf makinesi bir süre kapalı kaldıktan sonra, varsayılan değerler ile tekrar açıldığında fotoğraf makinesinin video kaydı yapabileceği süre aşağıdaki gibidir. (Aşağıdaki değerler makinenin kayıt yapmaya başladıktan kaydı sonlandırıldığı zamana kadar geçen aralıksız süreyi göstermektedir.)

Ortam sıcaklığı	Sürekli video çekim süresi (HD)	Sürekli video çekim süresi (4K)
20°C (68°F)	Yaklaşık 29 dakika	Yaklaşık 23 dakika
30°C (86°F)	Yaklaşık 29 dakika	Yaklaşık 23 dakika
40°C (104°F)	Yaklaşık 29 dakika	Yaklaşık 23 dakika

HD: XAVC S HD 60p 50M/50p 50M

4K: XAVC S 4K 24p 60M

- Video çekimi için kullanılabilir süre sıcaklığa, kayıt biçimine/ayarlarına ve fotoğraf makinesinin kayda başlamadan önceki durumuna göre farklılık gösterir. Fotoğraf makinesi açıldıktan sonra çok sık resim çeker ve resimler üzerinde oynama yaparsanız makinenin iç sıcaklığı yükselir ve kayıt yapılabilecek süreler kısalmaktadır.
- Ekranda [] simgesi gösterildiğinde, video kaydetmeyi sonlandırın.
- Sıcaklık nedeniyle fotoğraf makinesi durursa, cihazı kapatarak birkaç dakika bekleyin. Çekime tekrar başlamak için makinenin iç ısısının tamamen düşmesini bekleyin.

Fotoğraf makinesi kullanımı hakkında notlar

Bu fotoğraf makinesine tümleşik bulunan işlevler

- Bu kamera 1080 60p veya 50p biçiminde videolarla uyumludur. Şu anda kadar olan standart iç içe geçmeli yöntemle kayıt yapan kayıt modlarının aksine, bu fotoğraf makinesi aşamalı yöntem kullanır. Böylelikle çözünürlük artar ve daha net, daha gerçekçi görüntüler ortaya çıkar.
- Bu fotoğraf makinesi 4K 30p/4K 25p/4K 24p kayıt ile uyumludur. Videolar HD biçiminden daha yüksek çözünürlükle kaydedilebilir.

Kullanım ve bakım hakkında notlar

Sert kullanım, parçalarına ayırma, değişiklik yapma, fiziksel darbe veya çekiçle vurma, düşürme ya da ürünün üzerine basma gibi darbelerden kaçınmın. Özellikle lense özen gösterin.

Kayıt/oyunlatma hakkında notlar

- Kayıt başlamadan önce fotoğraf makinenizin doğru çalıştığından emin olmak için öncesinde bir deneme çekimi yapın.
- Bu fotoğraf makinesi toz ve neme karşı dayanıklı olarak tasarlanmıştır ancak su geçirmez veya su sıçramasına dayanıklı özellikli değildir.
- Lensin lazer ışını gibi ışınlar maruz kalmasına izin vermeyin. Bu durum görüntü sensörüne zarar verebilir ve fotoğraf makinesinin arızalanmasına neden olabilir.
- Lens takılı değilken lensten güneş ışığı veya güçlü bir ışık kaynağına bakmayın. Gözünüzde iyileştirilemez hasara ya da lensin arızalanmasına neden olabilir.
- Eğer rutubet dolayısıyla yoğunlaşma olursa, fotoğraf makinesini kullanmadan önce bunu temizleyin.
- Fotoğraf makinesini sarsmayın veya yere atmayın. Aksi takdirde bir arızaya neden olabilir ve artık görüntülerin kaydını yapamayabilirsiniz. Ayrıca, kayıt yaptığımız medya kullanılamaz duruma gelebilir veya görüntü verileri bozulabilir.

Fotoğraf makinenizi aşağıdaki yerlerde kullanmayın/saklamayın

- Aşırı sıcak, soğuk veya rutubetli yerler
- Güneşin altında park etmiş araba gibi yerlerde, fotoğraf makinesinin gövdesi deforme olabilir ve bu da arızalanmasına neden olabilir.
- Gün ışığının altında veya bir ısıtıcıya yakın bir yerler
- Fotoğraf makinesinin gövdesinin rengi solabilir ve deforme olabilir ve bu da arızalanmasına neden olabilir.
- Titreme veya vibrasyona maruz kalan yerler
- Yakınlarda güçlü radyo dalgaları üreten, radyasyon yayan veya güçlü manyetik alanların bulunduğu yerler
- Bu tür yerlerde, fotoğraf makinesi düzgün kayıt yapmayabilir veya görüntüler düzgün oynatmayabilir.
- Kumlu veya tozlu yerler
- Fotoğraf makinesinin içine kum veya toz girmemesine dikkat edin. Aksi takdirde fotoğraf makinesi arızalanabilir ve bazı durumlarda oluşan hasar onarılamayabilir.

Saklama hakkında notlar

^{TR}40 Fotoğraf makinesi kullanılmadığı zamanlarda ön lens kapağının takılı olduğundan emin olun.

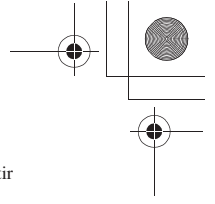
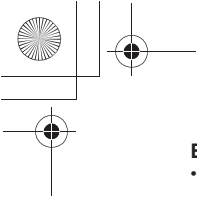

Ekran, elektronik vizör ve lens hakkında notlar

- Ekran ve elektronik vizör yüksek hassasiyet teknolojisi kullanılarak üretilmiştir ve piksellerin %99.99'dan fazlası efektif kullanım için işlevseldir. Bununla birlikte, ekran ve elektronik vizör üzerinde sürekli olarak beliren ufak siyah noktalar ve/veya parlak noktalar (beyaz, kırmızı, mavi veya yeşil) bulunabilir. Bu noktalar üretim sürecinin normal sonuçlarıdır ve yapılan kayıtları hiçbir şekilde etkilemez.
- Fotoğraf makinesini ekranından tutmayın.
- Lens çalışırken, parmaklarınızın lense takılmaması için dikkatli olun.

Mıknatıslar hakkında notlar

Ekranın arka tarafında ve flaşın çevresindeki alanda mıknatıslar bulunmaktadır. Disket veya kredi kartı gibi manyetik alanlardan etkilenen nesnelere ekrana veya fotoğraf makinesinin gövdesine yaklaştırmayın.

Vizör ile çekim yapma hakkında notlar

Vizör ile çekim yaparken, gözlerinizin yorulması, bitkinlik, mide bulantısı veya baş dönmesi gibi belirtiler yaşayabilirsiniz. Vizörle çekim yaparken düzenli olarak ara vermenizi öneririz.

Verilecek aranın uzunluğu kişiye göre değişebileceğinden, aranın ne kadar sürmesi gerektiğine sizin karar vermeniz gerekir. Kendinizi kötü hissetmeniz halinde, düzeleneye kadar vizörü kullanmaya ara verin ve gerekiyorsa doktorunuza danışın.

Lenlerin ve aksesuarların kullanımı hakkında notlar

Fotoğraf makinesinize uygun Sony lenlerini ve aksesuarlarını kullanmanız önerilir. Fotoğraf makinesinin diğer üreticilerin ürünleriyle kullanımı performansını etkileyebilir ve kazalara veya fotoğraf makinesinin arızalanmasına neden olabilir.

Flaş hakkında notlar

- Fotoğraf makinesini flaş ünitesinden tutarak taşımayın veya flaş ünitesine aşırı kuvvet uygulamayın.
- Açık olan flaş ünitesine su, toz veya kum temas ederse, arızalanmasına neden olabilir.
- Flaşı kapatırken parmaklarınızın sıkışmamasına dikkat edin.

Fotoğraf makinesinin sıcaklığı hakkında notlar

Kullanım sırasında fotoğraf makinesinin gövdesi ve pili ısınabilir; bu normaldir.

Aşırı ısınmayı önleme hakkında notlar

Fotoğraf makinesinin ve pilinin sıcaklığına bağlı olarak, video kaydı yapamayabilirsiniz veya fotoğraf makinesinin korunması amacıyla cihaz otomatik olarak kapanabilir. Fotoğraf makinesi kapanmadan veya artık video kaydı yapmanızı engellemeden önce ekranda bir mesaj görünür. Bu durumda, fotoğraf makinesini kapalı konumda bırakın ve fotoğraf makinesi ile pilinin sıcaklığının düşmesini bekleyin. Fotoğraf makinesinin ve pilinin sıcaklığının düşmesini beklemeden cihazı yeniden açarsanız, cihaz tekrar kapanabilir veya yine video kaydı yapamayabilirsiniz.

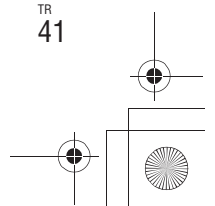
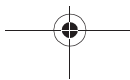
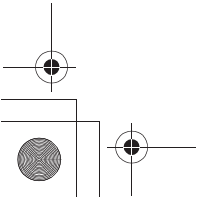
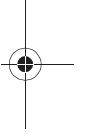

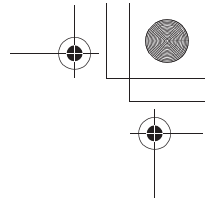
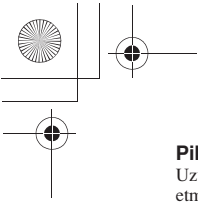

Pilin şarj edilmesi hakkında notlar

Uzun süre boyunca kullanılmamış bir pili şarj ederseniz, tam kapasitesinde şarj etmeniz mümkün olmayabilir.

Bunun nedeni pilin karakteristik özellikleridir. Pili yeniden şarj edin.

Telif hakları hakkında uyarı

- Televizyon programları, videolar, video kasetleri ve diğer materyallerin telif hakkı koruması olabilir. Bu tarz materyallerin izinsiz kaydı telif hakkı yasalarına aykırı olabilir.
- [Telif Hakkı Bilgisi] özelliğinin yasa dışı kullanımını engellemek için fotoğraf makinesini başkasına verdiğinizde [Fotoğrafçı Ayarla] ve [Telif Hakkı Ayarla] bölümlerini boş bırakın.
- [Telif Hakkı Bilgisi] seçeneğinin yetkisiz kullanımından doğan sorunlar veya hasarlar için Sony sorumluluk kabul etmez.

Hasarlı içerik veya kayıt hataları durumunda garanti verilmez

Fotoğraf makinesinin veya kayıt yapılan medyanın arızası nedeniyle, kayıt hataları, veri kaybı, kaydedilmiş fotoğrafların veya ses verilerinin hasar görmesi durumunda Sony herhangi bir garanti sağlamaz. Önemli verilerin yedeklenmesini tavsiye ederiz.

Fotoğraf makinesinin yüzeyinin temizlenmesi

Fotoğraf makinesinin yüzeyini hafifçe ıslatılmış yumuşak bir bezle temizleyin, ardından kuru bir bezle silerek kurulayın. Fotoğraf makinesinin kaplamasına veya gövdesine zarar vermemek için: - Fotoğraf makinesine tiner, benzin, alkol, sarğı bezi, böcek ilaçları, güneş kremleri veya haşere ilacı gibi kimyasal ürünler temas etmesine izin vermeyin.

Ekranın bakımı

- Ekranın üzerinde kalan el kremi veya nemlendirici, cihazın kaplamasının çözünmesine neden olabilir. Ekranın üzerine herhangi bir madde temas ederse, derhal ekranı silin.
- Kağıt havlu veya başka bir materyal ile kuvvetli bir şekilde silinmesi, ekranın kaplamasına zarar verebilir.
- Eğer ekranın üzerinde parmak izleri ya da yapışmış kirler bulunuyorsa, bu kirleri nazik bir şekilde temizlemenizi ve ardından ekranı yumuşak bir bezle silmenizi tavsiye ederiz.

Kablosuz LAN hakkında notlar

Fotoğraf makinenizin çalınması veya kaybolması durumunda, yetkisiz erişim veya yetkisiz kullanım sonucunda makinede kayıtlı verilere verilebilecek her türlü hasar ile ilgili olarak herhangi bir sorumluluk kabul etmiyoruz.

Kablosuz LAN ürünleri kullanırken güvenlik hakkında notlar

- Veri korsanlığı, zararlı üçüncü taraflarca erişim veya diğer zararlılardan korunmak için her zaman güvenli bir kablosuz LAN kullanın.
- Kablosuz LAN kullanırken güvenlik ayarlarını yapmanız önemlidir.
- Hiçbir güvenlik önlemi alınmadığı için veya önlenemez koşullardan dolayı kablosuz LAN kullanılırken bir güvenlik sorunu ortaya çıkarsa, Sony veri kaybı veya hasarı açısından herhangi bir sorumluluk kabul etmez.

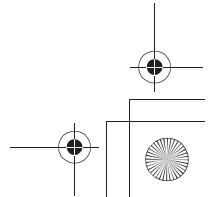
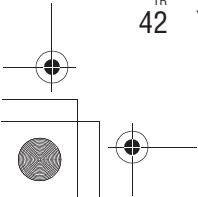

Teknik özellikler

Fotoğraf Makinesi

[Sistem]

Fotoğraf makinesi tipi: Değiştirilebilir lensli dijital fotoğraf makinesi
Lens: Sony E-mount lens

[Görüntü sensörü]

Görüntü sensörü: APS-C biçimi (23,5 mm x 15,6 mm) CMOS görüntü sensörü
Fotoğraf makinesinin efektif piksel sayısı: Yaklaşık 24.200.000 piksel
Görüntü sensörünün toplam piksel sayısı: Yaklaşık 25.000.000 piksel

[Toz Önleyici]

Sistem: Görüntü sensörü ve görüntü sensörü değiştirme mekanizması üzerindeki şarj koruma kaplaması

[Otomatik odaklama sistemi]

Sistem: Evre algılama sistemi/Kontrast algılama sistemi
Hassasiyet menzili: -1 EV ile +20 EV arası (ISO 100 eşdeğerinde, F2.0 lens ile)

[Pozlandırma kontrolü]

Ölçüm yöntemi: Görüntü sensörü ile 1.200 bölge ölçümü
Ölçüm menzili: -1 EV ile +20 EV arası (ISO 100 eşdeğerinde, F2.0 lens ile)
ISO hassasiyeti (Önerilen pozlandırma endeksi):
Fotoğraflar: OTOMATİK, ISO 100 - ISO 25.600 (Gelişmiş ISO: Maksimum ISO 51.200)
Videolar: OTOMATİK, ISO 100 - ISO 25.600 eşdeğeri

Pozlandırma telafisi: $\pm 5,0$ EV (1/3 ile 1/2 EV adımı arasında değiştirilebilir)

[Deklanşör]

Tip: Elektronik kontrollü, dikey çapraz, odak düzlemi tipi
Hız menzili:
Fotoğraflar: 1/4.000 saniye ile 30 saniye arası, BULB
Videolar: 1/4.000 saniye ile 1/4 saniye arası (1/3 EV adımı)
- AUTO modunda 1080 60i-uyumlu cihaz 1/60 saniyeye kadar (Otomatik ağır deklanşör modunda 1/30 saniyeye kadar)
- AUTO modunda 1080 50i-uyumlu cihaz 1/50 saniyeye kadar (Otomatik ağır deklanşör modunda 1/25 saniyeye kadar)
Flaş senkronizasyon hızı: 1/160 saniye

[Kayıt medyası]

Memory Stick PRO Duo medya, SD kart

[Ekran]

LCD ekran: Geniş, 7,5 cm (3.0 tipi) TFT sürücü
Toplam nokta sayısı: 921.600 nokta

[Elektronik vizör]

Tip: Elektronik vizör
Toplam nokta sayısı: 2.359.296 nokta
Çerçeve kapsama alanı: 100%
Büyütme:
Yaklaşık 1,07 x
Yaklaşık 0,70 x (35 mm biçimli eşdeğeri), sonsuz ayarlı 50 mm lens ile, -1 m^{-1} (diyopter)

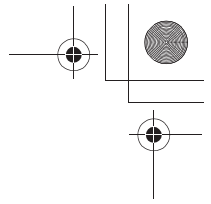
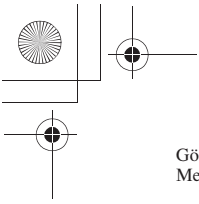

Göz noktası (CIPA uyumlu):
Mercek kapağından yaklaşık 23 mm,
mercek kapağı çerçevesinden
yaklaşık 21,4, mesafe -1 m^{-1}
Diyopter Ayarı: $-4,0 \text{ m}^{-1}$ ile $+3,0$
 m^{-1} arası

[Giriş/Çıkış terminalleri]

Multi/Mikro USB Terminali*:
Yüksek Hızlı USB (USB 2.0)
* Mikro USB uyumlu cihazları
destekler.
HDMI: HDMI tip D mikro jak
● (Mikrofon) Terminali:
Ø 3.5 mm Stereo mini jak

[Güç]

Pil tipi: Şarj edilebilir pil takımı
NP-FW50

[Güç tüketimi (çekim sırasında)]

Bir E PZ 16 – 50 mm F3.5 – 5.6 OSS
lens* takılı olduğunda
Yaklaşık 2,5 W (vizör ile çekim
sırasında)
Yaklaşık 2,2 W (ekran ile çekim
sırasında)
* ILCE-6300L ile birlikte verilir

[Diğer]

Exif Baskı: Uyumlu
PRINT Image Matching III:
Uyumlu
DPOF: Uyumlu
Ölçüler (CIPA uyumlu)
(Yaklaşık):
120,0 mm x 66,9 mm x 48,8 mm
(4 3/4 inç x 2 3/4 inç x
1 15/16 inç) (G/Y/D)

Ağırlık (CIPA uyumlu) (Yaklaşık):
404 g (14,3 ons)
(pil ile Memory Stick PRO Duo
medya dahil)
361 g (12,8 ons) (sadece fotoğraf
makinesi)

Çalışma sıcaklığı: 0 °C ile 40 °C
arası (32°F ile 104°F arası)
Saklama sıcaklığı: -20 °C ile $+60 \text{ °C}$
arası (-4F ile $+140\text{°F}$ arası)

Dosya biçimi:
Fotoğraf: JPEG uyumlu (DCF Ver.
2.0, Exif Ver. 2.3, MPF Baseline),
RAW (Sony ARW 2.3 Biçimi)
Videolar (XAVC S biçimi):
MPEG-4 AVC/H.264 XAVC S
ver. 1.0 biçimi uyumlu
Video: MPEG-4 AVC/H.264
Ses: LPCM 2 kanal (48 kHz 16 bit)
Video (AVCHD biçimi): AVCHD
biçimi Ver. 2.0 uyumlu
Video: MPEG-4 AVC/H.264
Ses: Dolby Digital 2 kanal
Dolby Digital Stereo Creator
• Dolby Laboratories lisansı altında
imal edilmiştir.
Video (MP4 biçimi):
Video: MPEG-4 AVC/H.264
Ses: MPEG-4 AAC-LC 2ch
USB iletişimi: Yüksek Hızlı
USB (USB 2.0)

[Flash]

Flaş kılavuz numarası: 6 (ISO 100
değerinde metre cinsinden)
Yeniden kullanılabilme süresi:
Yaklaşık 4 saniye
Flaş kapsama alanı: 16 mm lensi
kapsar (lensin belirlediği odak
uzunluğu)
Flaş telafisi: $\pm 3,0 \text{ EV}$
(1/3 ile 1/2 EV adımı arasında
değiştirilebilir)

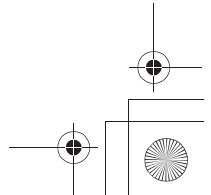
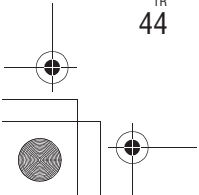
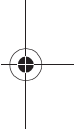

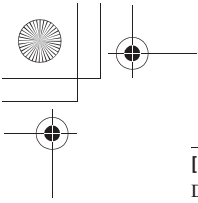

[Kablosuz LAN]

Desteklenen biçim: IEEE 802.11 b/g/n
Frekans bandı: 2,4 GHz
Desteklenen güvenlik protokolleri:
WEP/ WPA-PSK/WPA2-PSK
Konfigürasyon yöntemi: Wi-Fi
Protected Setup (WPS)/Mantiel
Erişim yöntemi: Altyapı modu
NFC: NFC Forum Tip 3 Etiket
uyumlu

Model No. WW906746

AC Adaptör AC-UUD12/UUE12

Güç gereklilikleri: AC 100 V ile
240 V arası, 50 Hz/60 Hz, 0,2 A
Çıkış gerilimi: DC 5 V, 1,5 A

Şarj edilebilir pil takımı NP-FW50

Pil tipi: Lityum-iyon pil Maksimum
gerilim: DC 8,4 V
Anma gerilimi: DC 7,2 V
Uygun şarj gerilimi: DC 8,4 V
Maksimum şarj akımı: 1,02 A
Kapasite: 7,3 Wh (1.020 mAh)

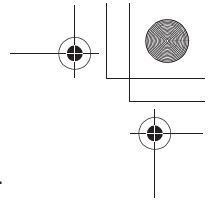

Lens E PZ 16 – 50 mm F3.5 –5.6 OSS*1 (ILCE-6300L ile birlikte verilir)

Eşdeğer 35 mm biçimli odak
uzunluğu*2: 24 mm – 75 mm
Lens grupları – elemanları: 8-9
Görüş açısı 83° – 32°
Minimum odaklama*3:
0,25 m – 0,3 m
(0,82 fit – 1 fit)

Maksimum büyütme: 0,215x
Minimum diyafram: f/22 – f/36
Filtre çapı: 40,5 mm
Ölçüler (maks. çap x yükseklik):
Yaklaşık 64,7 mm x 29,9 mm
(2 5/8 inç x 1 3/16 inç)
Ağırlık: Yaklaşık 116 g (4,1 ons)
SteadyShot: Bulunmaktadır

*1 Elektrikli yakınlaştırma lensi

*2 Eşdeğer 35 mm biçimli odak
uzunluğu ve görüş açısı değerleri
APS-C ölçekli görüntü sensörü
bulunan dijital fotoğraf makineleri
temelindedir.

*3 Minimum odak, görüntü
sensöründen nesneye olan
minimum mesafedir.

Tasarım ve Teknik Özellikler önceden
bildirilmeden değiştirilebilir.

Odak uzaklığı hakkında notlar

Bu fotoğraf makinesinin fotoğraf açısı
35 mm biçimli fotoğraf makinesinden
daha dardır. Kendi lensinizin odak
uzunluğunu yarıya kadar artırarak 35 mm
biçimli bir fotoğraf makinesinin yaklaşık
eşdeğer odak uzunluğunu bulabilir ve
aynı fotoğraf açısıyla çekim yapabilirsiniz.
Örneğin 50 mm lens kullandığınız
zaman, yaklaşık olarak 75 mm lensli
35 mm biçimli bir fotoğraf makinesinin
eşdeğerini alırsınız.

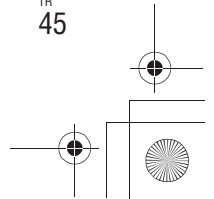
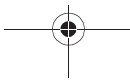
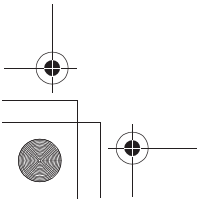

Ticari markalar

- Memory Stick ve  Sony Corporation ticari markaları veya tescilli ticari markalarıdır.
- XAVC S ve  Sony Corporation tescilli ticari markalarıdır.
- "AVCHD Progressive" ve "AVCHD Progressive" logoları Panasonic Corporation ve Sony Corporation ticari markalarıdır.
- Dolby ve çift D sembolleri Dolby Laboratories ticari markalarıdır.
- HDMI, HDMI High-Definition Multimedia Interface terimleri ve HDMI logosu Birleşik Devletler ve diğer ülkelerde HDMI Licensing LLC ticari markaları veya tescilli ticari markalarıdır.
- Windows, Birleşik Devletler ve/veya diğer ülkelerde Microsoft Corporation tescilli ticari markasıdır.
- Mac, Birleşik Devletler ve diğer ülkelerde Apple Inc. tescilli ticari markasıdır.
- iPhone ve iPad, Birleşik Devletler ve diğer ülkelerde Apple Inc. tescilli ticari markalarıdır.
- SDXC logosu, SD-3C, LLC ticari markasıdır.
- Android ve Google Play, Google Inc. ticari markalarıdır.
- Wi-Fi, Wi-Fi logosu ve Wi-Fi Protected Setup, Wi-Fi Alliance tescilli ticari markaları veya ticari markalarıdır.
- N İşareti, Birleşik Devletler ve diğer ülkelerde NFC Forum, Inc. ticari markası veya tescilli ticari markasıdır.
- DLNA ve DLNA CERTIFIED, Digital Living Network Alliance ticari markalarıdır.

- Facebook ve "f" logosu, Facebook, Inc. ticari markaları veya tescilli ticari markalarıdır.
- Youtube ve Youtube logosu, Google Inc. ticari markaları veya tescilli ticari markalarıdır.
- Eye-Fi, Eye-Fi, Inc. ticari markasıdır.
- Buna ek olarak, bu kılavuz içerisinde yer alan sistem ve ürün adları genel olarak, ilgili üreticilerinin ve geliştiricilerinin ticari markaları ve tescilli ticari markalarıdır. Ancak, ™ veya ® işaretleri kılavuzun bütününde kullanılmamıştır.



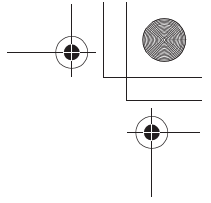
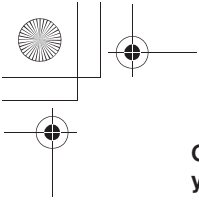

GNU GPL/LGPL uygulanan yazılım hakkında notlar

Aşağıdaki GNU Genel Açık Lisans (bundan böyle "GPL" olarak anılacaktır) veya GNU Devredilen genel Açık Lisans (bundan böyle "LGPL" olarak anılacaktır) ile okunabilir yazılım, ürünle birlikte verilmektedir.

Birlikte verilen GPL/ LGPL koşulları altında bu yazılım programları için erişim, düzenleme ve kaynak kodunu yeniden dağıtma hakkınız olduğu yönünde sizleri bilgilendiriyoruz.

Kaynak kodu internet üzerinden sağlanmaktadır. İndirmek için aşağıdaki internet sayfalarını kullanın. <http://oss.sony.net/Products/Linux/> Kaynak kodunun içerikleri hakkında bizimle iletişime geçmemizi tercih ederiz. Lisanslar (İngilizce dilinde) ürününüzün dahili hafızasına kaydedilmiştir. "PMHOME" - "LICENSE" klasöründe bulunan lisansları okumak için ürün ile bilgisayar arasında bir Depolama Aygıtı bağlantısı kurun.

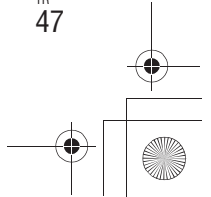
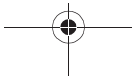
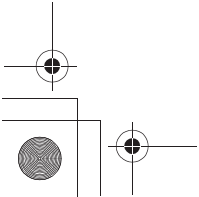
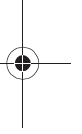

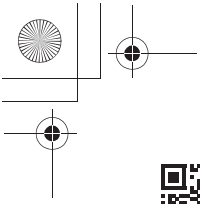

/

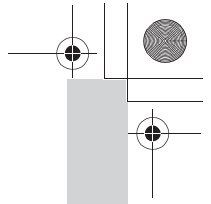

α6300



Bu ürün hakkında ilave bilgiler ve sıkça sorulan soruların yanıtları Müşteri Destek İnternet Sitesinde bulunabilir.



© 2016 Sony Corporation Tayland'da basılmıştır. 4579410110

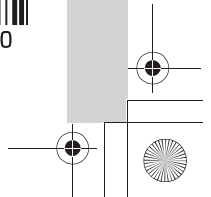
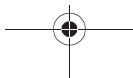
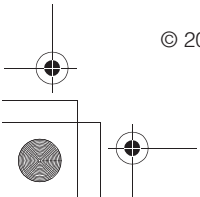



Eski Elektrikli ve Elektronik Cihazların İmhası (Avrupa Birliği ve diğer Avrupa ülkelerinde ayrı toplama sistemleriyle uygulanmaktadır)

Ürünün veya ambalajı üzerindeki bu sembol, bu ürünün bir ev atığı gibi muamele görmemesi gerektiğini belirtir. Bunun yerine, elektrikli ve elektronik cihazların geri dönüşümü için uygun toplama noktasına teslim edilmelidir. Bu ürünün doğru bir şekilde elden çıkarılmasını sağlayarak, uygunsuz bir elden çıkarma durumunda çevre ve insan sağlığı açısından doğacak potansiyel olumsuz sonuçların önlenmesine yardımcı olmuş olacaktır. Materyallerin geri dönüştürülmesi doğal kaynakların korunmasına yardımcı olacaktır. Bu ürünün geri dönüşümü hakkında daha detaylı bilgi için lütfen ilgili belediyeye birimi veya ürünü satın aldığınız satıcı ile temasa geçiniz.



Atık pillerin bertaraf edilmesi (Avrupa Birliği'nde ve ayrı toplama sistemleri bulunan diğer Avrupa ülkelerinde uygulanan)

Pil veya ambalajın üzerindeki bu sembol, bu ürünle birlikte teslim edilen pilin evsel atık olarak değerlendirilmemesi gerektiğini belirtmektedir. Bazı piller için bu sembol, kimyasal bir sembole birleştirilerek kullanılmış olabilir. Eğer piller %0,0005 cıva veya %0,004 kurşun'dan fazla içerikteyseler, o zaman bu kimyasal semboller cıva (Hg) veya kurşun (Pb) için eklenir. Bu pillerin doğru şekilde bertaraf edilmesini sağlamakla, pillerin uygunsuz şekilde bertaraf edilmesi neticesinde çevre ve insan sağlığında meydana gelebilecek olan potansiyel zararların engellenmesine de katkıda bulunmuş olacaksınız. Materyallerin geri dönüştürülmesi doğal kaynakların korunmasına yardımcı olacaktır. Ürünlerin güvenlik, performans veya veri entegrasyon gibi sebeplerden dolayı beraberlerindeki pille sürekli bir bağlantı gerektirdikleri durumlarda pilin yalnızca kalifiye servis personeli tarafından değiştirilmesi zorunludur. Pilin uygun bir şekilde değerlendirilmesini sağlamak amacıyla ürünü, kullanım süresinin sonunda elektrikli ve elektronik ekipmanların geri dönüştürülmesine ilişkin yürürlükte olan toplama noktasına teslim ediniz. Diğer tüm piller için lütfen pillerin üründen güvenli bir şekilde çıkarılmasına ilişkin bölümü inceleyiniz. Pili, atık pillerin geri dönüştürülmesine yönelik yürürlükte toplama noktasına teslim ediniz. Bu ürünün veya pilin geri dönüştürülmesine ilişkin daha ayrıntılı bilgi için lütfen yerel Yetkili Dairenizle, evsel atık bertaraf servisinizle veya ürünü satın aldığınız mağazayla irtibat kurunuz.



Uygunluk beyanı, üretici firmanın yetkili kılınmış olduğu,
Product Compliance Europe (PCE),
Sony Deutschland GmbH tarafından yapılmaktadır.

Product Compliance Europe (PCE),
Sony Deutschland GmbH Hedelfinger Strasse 61,
70327 Stuttgart, Germany
Tel: (0)711-5858-0, Fax: (0)711-5858-488
URL of EU DoC Database: <http://www.compliance.sony.de/>

Üretici Firma:

Sony Corporation

1-7-1 Konan, Minato-ku, Tokyo 108-0075 Japan
Türkiye İrtibat Numaraları: Tel: 0216-633 98 00
Faks: 0216-632 70 30
e-mail: bilgi@eu.sony.com

AEEE Yönetmeliğine Uygundur



İTHALATÇI FİRMA

SONY®

SONY EURASIA PAZARLAMA AŞ.

Saray Mah. Ahmet Tevfik İleri Cad. Onur Ofis Park No. 10 Ümraniye – İstanbul Sony Bilgi ve Danışma
Hattı: 444 SONY (7669)